

5

Handgereedschap Outillages



■ Beitel, hamers & breekmateriaal Marteaux, burins & pinces à décoffrer

Beitels / Burins & ciseaux	5.1.2
Hamerstelen / Manches pour marteau	5.1.6
Hamers / Marteaux	5.1.6
Hamerholster / Porte-marteau	5.1.9
Mokers / Massettes	5.1.10
Voorhamers / Masses	5.1.11
Koevoeten / Pincés à décoffrer	5.1.12

Zagen, knippen & snijden
Scier & couper

Sleutels, tangen & schroevendraaiers
Clés, tenailles & tournevis

Meetgereedschap
Instruments de mesure

Markeergereedschap
Instruments de marquage



Handgereedschap - Outillages

■ Beitels, hamers & breekmateriaal Marteaux, burins & pinces à décoffrer

Betonpuntbeitels / Broches de maçon







Betonpuntbeitels

- Gesmede veiligheidskop: beschermt de hand en voorkomt versplintering
- Mangan silicium staal
- Aanscherpbaar

Broches de maçon

- Tête de sécurité forgée: protège la main, évite les éclats
- Acier au manganèse silicium
- Réaffûtable

Artikel Article	Kenmerken Caractéristiques		EAN
5097006	Betonpuntbeitel 250 x 14 Broche de maçon 250 x 14	5	 3 303807 170042
5097007	Betonpuntbeitel 300 x 16 Broche de maçon 300 x 16	5	 3 303807 170141
5097008	Betonpuntbeitel 350 x 16 Broche de maçon 350 x 16	5	 3 303807 170233
5097009	Betonpuntbeitel 400 x 18 Broche de maçon 400 x 18	5	 3 303807 170301



5060971	80130P	Puntbeitel 250 mm + handbescherming Burin pointe 250 mm + protection	1	 5 4 10685 856659
5060972	80330P	Puntbeitel 300 mm + handbescherming Burin pointe 300 mm + protection	1	 5 4 10685 856635
5060975	80140P	Puntbeitel 350 mm + handbescherming Burin pointe 350 mm + protection	1	 5 4 10685 856666

Dalbeitels / Ciseaux à briques









Dambeitels

- Gesmede veiligheidskop: beschermt de hand en voorkomt versplintering
- Mangan silicium staal
- Aanscherpbaar

Ciseau à briques

- Tête de sécurité forgée: protège la main, évite les éclats
- Acier au manganèse silicium
- Réaffûtable

Artikel Article	Kenmerken Caractéristiques	L		EAN
5097026	Dalbeitel 40 mm Ciseau à briques 40 mm	205 mm	5	 3 303807 175016
5097015	Dalbeitel 50 mm Ciseau à briques 50 mm	210 mm	5	 3 303807 175047
5097005	Dalbeitel 60 mm Ciseau à briques 60 mm	210 mm	5	 3 303807 175078
5097016	Dalbeitel 70 mm Ciseau à briques 70 mm	220 mm	5	 3 303807 175115
5097017	Dalbeitel 80 mm Ciseau à briques 80 mm	220 mm	5	 3 303807 175146
5097019	Dalbeitel 100 mm Ciseau à briques 100 mm	225 mm	5	 3 303807 175177















Steekbeitel / Ciseau à bois

**Steekbeitel**

- Speciaal ontworpen twee-componenten greep zorgt voor maximale controle en gebruiksgemak
- Precisie geslepen voor maximale scherpte
- Gehard en ontlaten voor een lange levensduur
- Gewet: klaar voor gebruik
- Inclusief beschermende kunststof houder

Ciseau à bois

- Manche bi-matière conçu pour un maximum de contrôle et de confort
- Lame meulée avec précision pour un tranchant optimisé
- Trempée et durcie pour des performances accrues
- Lame aiguisée et prête à l'emploi
- Etui de protection inclus

Artikel Article	Kenmerken Caractéristiques		EAN
5131268	Steekbeitel bimat 6 mm Ciseau à bois bi-matière 6 mm	1	
5131325	Steekbeitel bimat 8 mm Ciseau à bois bi-matière 8 mm	1	
5131326	Steekbeitel bimat 10 mm Ciseau à bois bi-matière 10 mm	1	
5131259	Steekbeitel bimat 12 mm Ciseau à bois bi-matière 12 mm	1	
5131260	Steekbeitel bimat 16 mm Ciseau à bois bi-matière 16 mm	1	
5131261	Steekbeitel bimat 18 mm Ciseau à bois bi-matière 18 mm	1	
5131262	Steekbeitel bimat 20 mm Ciseau à bois bi-matière 20 mm	1	
5131263	Steekbeitel bimat 22 mm Ciseau à bois bi-matière 22 mm	1	
5131264	Steekbeitel bimat 25 mm Ciseau à bois bi-matière 25 mm	1	
5131265	Steekbeitel bimat 32 mm Ciseau à bois bi-matière 32 mm	1	
5131276	Steekbeitelset bimat 6-delig Jeu ciseau à bois bi-matière 6pcs	1	



- Met kunststof beschermkappen
- Geleverd in een exclusieve houten kist
- Inhoud: 6, 10, 12, 18, 25, 32 mm
- Protections en plastique pour les embouts
- Livraison dans un coffret en bois
- Contient: 6, 10, 12, 18, 25, 32 mm



Handgereedschap - Outillages

■ Beitels, hamers & breekmateriaal Marteaux, burins & pinces à décoffrer

Metaalbeitels / Burins de mécanicien



Metaalbeitel

- Gesmede veiligheidskop: beschermt de hand en voorkomt versplintering
- Mangaan silicium staal
- Aanscherpbaar

Burins de mécanicien

- Tête de sécurité forgée: protège la main, évite les éclats
- Acier au manganèse silicium
- Réaffûtable

Artikel Article	Kenmerken Caractéristiques	B I	L		EAN
5097024	Metaalbeitel 7210/400 Burin de mécanicien 7210/400	26 mm	400 mm	5	3 303807 210328
5097028	Metaalbeitel 7210/180 Burin de mécanicien 7210/180	18 mm	180 mm	5	3 303807 210069
5097029	Metaalbeitel 7210/200 Burin de mécanicien 7210/200	20 mm	200 mm	5	3 303807 210090
5097023	Metaalbeitel 7210/250 Burin de mécanicien 7210/250	25 mm	250 mm	5	3 303807 210175
5097035	Metaalbeitel 7210/300 Burin de mécanicien 7210/300	26 mm	300 mm	5	3 303807 210250
5097030	Metaalbeitel 7210/350 Burin de mécanicien 7210/350	26 mm	350 mm	5	3 303807 210304

Platte beitels / Burins plats



Artikel Article	Kenmerken Caractéristiques	B I		EAN
5060927	80320 Platte beitel 200mm Burin plat 200 mm		5	5 4 10685 051023
5060660	80330 Platte beitel 300mm Burin plat 300 mm		5	5 4 10685 051047
5060661	80340 Platte beitel 400mm Burin plat 400 mm		5	5 4 10685 051054
5060973	80340P Platte beitel 400mm + handbescherming Burin plat 400 mm + protection		1	5 4 10685 856642
5060637	80501 Carrosseriebeitel 240mm Burin de carrossier 240 mm	7 mm	5	5 4 10685 053249
5097003	Extra platte beitel 240mm Burin extra-plat 240 mm	26 mm	5	3 303807 212018





Steenbeitels / Ciseaux de maçon



Steenbeitel

- Gesmede veiligheidskop: beschermt de hand en voorkomt versplintering
- Mangaan silicium staal
- Aanscherpbaar
- Met of zonder handvat

Ciseau de maçon

- Tête de sécurité forgée: protège la main, évite les éclats
- Acier au manganèse silicium
- Réaffûtable
- Avec ou sans manche

Artikel Article	Kenmerken Caractéristiques	B l		EAN
5097010	Steenbeitel 250 x 14 Ciseau de maçon 250 x 14	14 mm	5	3 303807 171049
5097011	Steenbeitel 300 x 16 Ciseau de maçon 300 x 16	16 mm	5	1 503902 171117
5097012	Steenbeitel 350 x 16 Ciseau de maçon 350 x 16	16 mm	5	3 303807 171209
5097013	Steenbeitel 400 x 18 Ciseau de maçon 400 x 18	18 mm	5	3 303807 171278
5097027	Steenbeitel 250 mm & handvat Ciseau de maçon 250 mm & poignée	14 mm	5	3 303807 106010
5097025	Steenbeitel 300 mm & handvat Ciseau de maçon 300 mm & poignée	16 mm	5	3 303807 106034
5097034	Steenbeitel 350 mm & handvat Ciseau de maçon 350 mm & poignée	16 mm	5	3 303807 106058
5097033	Steenbeitel 400 mm & handvat Ciseau de maçon 400 mm & poignée	18 mm	5	3 303807 106065



Voegbeitels / Burins carreleur



Artikel Article	Kenmerken Caractéristiques	L		EAN
5060588	80506 Voegbeitel 60 mm Burin carreleur 60 mm	225 mm	5	5 410685 051078
5060532	80509 Voegbeitel 75 mm Burin carreleur 75mm	225 mm	5	5 410685 051085

Beitel voor electricien / Ciseau d'électricien



Artikel Article	Kenmerken Caractéristiques		EAN
5097042	Beitel voor electricien 200 mm Ciseau d'électricien 200 mm	10	3 303807 245054





Handgereedschap - Outillages

- Beitels, hamers & breekmateriaal
Marteaux, burins & pinces à décoffrer

Hamerstelen / Manches pour marteau

Polet



Artikel Article	Kenmerken Caractéristiques		EAN
5060342	141990 Steel Klief-voorhamer 900/50/30 Es Manche de masse/merlin 900/50/30 Frêne	10	 5 4 10685 100677
5046007	141991 Voorhamersteel 900/38/24 Es Manche de masse 900/38/24 Frêne	10	 5 4 10685 100707

Spie op kaart / Coins à emmancher

Polet



Spie op kaart

- Om stelen te bevestigen

Coin à emmancher

- Pour fixer les manches

Artikel Article	Kenmerken Caractéristiques		EAN
5060266	151209 Spie op kaart B Coin à emmancher B	5	 5 4 10685 101131

Bankhamers / Marteaux de serrurier

BAHCO



Bankhamer

- Duitse DIN bankhamers voor gebruik op metaal
- De steel is van origineel, eerste klas Essenhout met rechte nerf, knoestvrij

Marteau de serrurier

- Marteau de serrurier allemand aux normes DIN, pour le métal
- Manche en frêne véritable de haute qualité, à fibres droites et sans noeud



Artikel Article	Kenmerken Caractéristiques		EAN
5131008	Bankhamer hout 400 gr Marteau de serrurier bois 400 gr	4	 7 311518 005061

Zie ook de hamers voor vloerder op pagina 2.1.11

Voir aussi les marteaux de carreleur sur la page 2.1.11

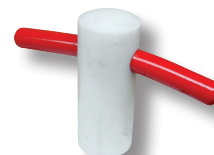

Dalhamers / Marteaux dalleur

Hout
BoisKunststof
Synthétique

Artikel Article	Kenmerken Caractéristiques		EAN
5060013	22000 Dalhamer 3,50 kg hout Marteau dalleur 3,50 kg bois	2	5 410685 050224
5060042	22001 Dalhamer 3,25 kg kunststof Marteau dalleur 3,25 kg synthétique	2	5 410685 051825

Kasseihammers / Marteaux de paveur

Staal van es
FrêneStaal van glasfiber
Fibre de verre

Artikel Article	Kenmerken Caractéristiques		EAN
5060226	2160040 Kasseihamer 40mm (1,5 kg) Es Marteau de paveur 40mm (1,5 kg) Frêne	2	5 410685 150009
5060349	2160050 Kasseihamer 50mm (2 kg) Es Marteau de paveur 50mm (2 kg) Frêne	2	5 410685 150016
5060236	2160070 kasseihamer 70mm (2,5 kg) Es Marteau de paveur 70mm (2,5 kg) Frêne	2	5 410685 150023
5060235	2160050F Kasseihamer 50mm (2 kg) Fiber 5001 Marteau de paveur 50mm (2 kg) Fibre 5001	2	5 410685 061213

Klauwhammers / Arrache-clous

Fiber 9001

- Steel Nupla Pro: Massieve glasvezelsteel,
- Tot 10x sterker dan hout
- Niet gevoelig voor schommelingen van temperatuur of vocht
- Handvat: H-greep

Fibre 9001

- Manche massif
- 10x plus résistant que le bois
- Pas sensible aux variations de température ou d'humidité
- Poignée: H



Artikel Article	Kenmerken Caractéristiques		EAN
5060156	181880 Klauwhamer lowvibe 850 gr Marteau de charpentier lowvibe 850 gr	1	5 410685 868461



Handgereedschap - Outillages

- Beitel, hamers & breekmateriaal
Marteaux, burins & pinces à décoffrer

Klauwhamers / Arrache-clous



Klauwhamer

- Klauwhamers met mangaanstalen steel
- Achthoekig kopgedeelte en ronde baan
- Helder gepolijst
- Comfortabele zwarte greep

Arrache-clous

- Marteau à panne fendue, avec manche en tube d'acier au manganèse
- Collet octogonal et tête ronde
- Finition: polie brillant
- Poignée noire confortable



Artikel Article	Kenmerken Caractéristiques	L		EAN
5131001	Klauwhamer 450 gr Arrache-clous 450 gr	320 mm	4	7 311518 012403
5131002	Klauwhamer 570 gr Arrache-clous 570 gr	345 mm	4	7 311518 012410
5131624	Klauwhamer Ergo rechte klauw 450 gr Arrache-clous Ergo griffe droite 450 gr	345 mm	1	7 314150 340330
5131625	Klauwhamer Ergo rechte klauw 570 gr Arrache-clous Ergo griffe droite 570 gr	345 mm	1	7 314150 340347

Klauwhamer Handle

- Klauwhamers met fiberglas steel, optimaal schokabsorberend
- Achthoekig kopgedeelte en ronde baan
- Helder gepolijst
- Comfortabele zwarte greep
- Heldere oranje kleur maakt het makkelijker om de hamer te vinden

Arrache-clous Handle

- Marteau à panne fendue, avec manche en fibre de verre pour optimiser l'absorption des chocs
- Colet octogonal et tête ronde
- Finition: polie brillant
- Poignée noire confortable
- Outil de couleur orange pour un repérage facile

5131370	klauwhamer Handle 16 (450 gr) Arrache-clous Handle 16 (450 gr)	330 mm	1	7 314150 436408
5131371	klauwhamer Handle 20 (570 gr) Arrache-clous Handle 20 (570 gr)	350 mm	1	7 314150 436422

Kliefhamers / Merlins



Fiber 9001

- Steel Nupla Pro: Massieve glasvezelsteel,
- Tot 10x sterker dan hout
- Niet gevoelig voor schommelingen van temperatuur of vocht

Fibre 9001

- Manche massif
- 10x plus résistant que le bois
- Pas sensible aux variations de température ou d'humidité

Artikel Article	Kenmerken Caractéristiques		EAN
5060163	186430 Kliefhamer 3 kg Fiber 9001 Merlin 3 kg Fibre 9001	1	5 410685 040126

Es

- Steel van es

Frêne

- Manche en frêne

5060218	60431 Kliefhamer 3 kg Es Merlin 3 kg Frêne	1	5 410685 040119
---------	---	---	-----------------



Metselaarskaphamers / Marteaux de maçon

**Metselaarshamer**

- Metselaarskaphamer met antislip baan en spijkertrekker
- Steel van stalen buismateriaal met comfortabele greep

Marteau de maçon

- Marteau de maçon avec tête antidérapante et arrache-clou
- Manche en tube d'acier permettant une prise en main confortable

Artikel Article	Kenmerken Caractéristiques	L		EAN
5131015	Metselaarskaphamer Marteau de maçon	282 mm	4	7 311518 005160

Power drive

**Power drive**

- Terugslagvrije hamer
- Steel: Nupla Ergo: Volle glasvezel kern van 26/16 mm, is ingegoten in een kunststof bekleding
- Epoxy-gelijmd voor totale veiligheid: steel en gereedschap kunnen niet loskomen
- Veiligheidsgreep

Power drive

- Marteau anti-percussion
- Manche: Nupla Ergo: section de 26/16mm, est scellé dans une gaine en matière synthétique
- Fixé à l'aide de résine époxy pour une sécurité totale, le manche et l'outil ne peuvent se désolidariser
- Une poignée de sécurité

Artikel Article	Kenmerken Caractéristiques	L		EAN
5060581	SF3C Hamer 1,3 kg power drive Marteau 1,3 kg power drive	60 mm	1	5 410685 803097

Dakdekkershamer lowvibe / Marteau couvreur lowvibe



Artikel Article	Kenmerken Caractéristiques	L		EAN
5060204	181890 Dakdekkershamer lowvibe 850 gr Marteau couvreur lowvibe 850 gr		1	5 410685 868485

Hamerholster / Porte-marteaux

**Hamerholster**

- Houdt elke klauwhamer in een makkelijke hoek
- Roestwerende houder
- LxBxH: 180 x 70 x 110 mm
- Gewicht: 150 gr

Porte-marteaux

- Permet de maintenir toutes les têtes de marteau
- Etui traité de la rouille
- LxlxH: 180 x 70 x 110 mm
- Poids: 150 gr

Artikel Article	Kenmerken Caractéristiques	L		EAN
5131270	Hamerholster / Porte-marteaux		1	7 314153 014863



Handgereedschap - Outillages

■ Beitels, hamers & breekmateriaal Marteaux, burins & pinces à décoffrer

Mokers / Massettes

Polet



Artikel Article	Kenmerken Caractéristiques		EAN
5060219	81442 Moker 1000 gr Masette 1000 gr	4	5 4 10685 051559
5060220	81444 Moker 1500 gr Masette 1500 gr	4	5 4 10685 051573



5060914	181450 Moker 1000 gr Fiber 5001 Masette 1000 gr a/manche - fiber 5001	3	5 4 10685 855133
5060915	181455 Moker 1500 gr Fiber 5001 Masette 1500 gr a/manche - fiber 5001	2	5 4 10685 855157



5060983	181453 Moker 1250 gr fiber 5001 Masette 1250 gr - manche fiber 5001	3	5 4 10685 855140
---------	--	---	------------------

Moker

- Met steel van es

Masette

- Avec manche en frêne



5119007	Moker / Masette 1000 gr	16	8 7 11938 119581
5120002	Moker / Masette 1250 gr	12	8 7 11938 119611
5119008	Moker / Masette 1500 gr	8	8 7 11938 119642



BAHCO



5131011	Moker / Masette 1000 gr	4	7 3 11518 005122
5131012	Moker / Masette 1250 gr	4	7 3 11518 005139
5131013	Moker / Masette 1500 gr	4	7 3 11518 005146

Polet

Nupla dop

- Losse dop voor een hamer
- Kleur: groen

Embout synthétique

- Embouts non-fixés des marteaux
- Couleur: vert



Artikel Article	Kenmerken Caractéristiques	∅		EAN
5060766	BL20T Nupla dop medium hard Embout synthétique medium dur	50 mm	1	5 4 10685 854440



Voorhamers / Masses

**Econ**

- Hobby tools
- Steel van es

Econ

- Hobby tools
- Manche en frêne

Artikel Article	Kenmerken Caractéristiques	L		EAN
5060347 081414E	Voorhamer 4 kg econ Masse carrée 4 kg econ	900 mm	1	5 410685 052846

**Es vierkant**

- Steel van es

Frêne carrée

- Manche en frêne

5060102 81413	Voorhamer vierkant 3 kg es Masse carrée 3 kg frêne		1	5 410685 051399
5060112 81414	Voorhamer vierkant 4 kg es Masse carrée 4 kg frêne		1	5 410685 052730
5060278 81415	Voorhamer vierkant 5 kg es Masse carrée 5 kg frêne		1	5 410685 051412

**Fiber 5001**

- Steel van glasfiber omringd door PVC
- Stelen zijn 5 maal sterker dan hout

Fibre 5001

- Manche en fibre de verre enveloppée de PVC
- Manches sont 5x plus résistant que le bois

5060897 FC181413	Voorhamer 3 kg Fiber 5001 Masse 3 kg Fibre 5001		1	5 410685 855171
5060899 FC181414	Voorhamer 4 kg Fiber 5001 Masse 4 kg Fibre 5001		1	5 410685 855188
5060898 FC181415	Voorhamer 5 kg Fiber 5001 Masse 5 kg Fibre 5001		1	5 410685 855195

**Nupla Pro dwarsnede**

- Fiber 9001: Massieve glasvezelsteel
- Tot 10x sterker dan hout
- Niet gevoelig voor schommelingen van temperatuur of vocht

Nupla Pro section

- Fibre 9001: Manche massif en fibre de verre
- 10x plus résistant que le bois
- Pas sensible aux variations de température ou d'humidité

5060616 181434	Voorhamer dwarsnede 4 kg Masse section 4 kg	900 mm	1	5 410685 060162
----------------	--	--------	---	-----------------

**Nupla Pro vierkant**

- Fiber 9001: Massieve glasvezelsteel
- Tot 10x sterker dan hout
- Niet gevoelig voor schommelingen van temperatuur of vocht

Nupla Pro carrée

- Fibre 9001: Manche massif en fibre de verre
- 10x plus résistant que le bois
- Pas sensible aux variations de température ou d'humidité

5060108 181414	Voorhamer vierkant 4 kg Nupla Pro Masse carrée 4 kg Nupla Pro	900 mm	1	5 410685 060049
5060155 181415	Voorhamer vierkant 5 kg Nupla Pro Masse carrée 5 kg Nupla Pro	900 mm	1	5 410685 060056







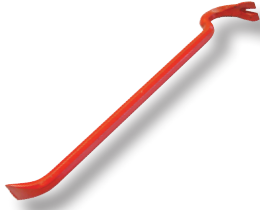

Handgereedschap - Outillages

■ Beitels, hamers & breekmateriaal Marteaux, burins & pinces à décoffrer

Koevoeten / Pinces à décoffrer



Artikel Article	Kenmerken Caractéristiques	B I		EAN
5097060	Koevoet 40 cm Pince à décoffrer 40 cm	27 mm	1	 3 303807 181017
5097061	Koevoet 50 cm Pince à décoffrer 50 cm	27 mm	1	 3 303807 181024
5097020	Koevoet 60 cm Pince à décoffrer 60 cm	29 mm	1	 3 303807 181055
5097045	Koevoet 80 cm Pince à décoffrer 80 cm	34 mm	1	 3 303807 181109
5097014	Koevoet 100 cm Pince à décoffrer 100 cm	34 mm	1	 3 303807 181123



5060791	90660	Koevoet 60 cm hexagonaal Pince à décoffrer 60 cm hexagone	18 mm	5	 5 410685 050613
5060659	90650	Koevoet 50 cm hexagonaal Pince à décoffrer 50 cm hexagone	19 mm	5	 5 410685 050590
5060531	90580	Koevoet 80 cm hexagonaal Pince à décoffrer 80 cm hexagone	18 mm	2	 5 410685 050620
5060919	90845	Koevoet ovaal 455 x 13 mm Pince à décoffrer ovale 455 x 13 mm	23 mm	2	 5 410685 856468
5060920	90860	Koevoet ovaal 610 x 17 mm Pince à décoffrer ovale 610 x 17 mm	30 mm	2	 5 410685 856475
5060922	90876	Koevoet ovaal 760 x 17 mm Pince à décoffrer ovale 760 x 17 mm	30 mm	2	 5 410685 856482
5060923	90890	Koevoet ovaal 910 x 17 mm Pince à décoffrer ovale 910 x 17 mm	30 mm	2	 5 410685 856499
5060921	90810	Koevoet ovaal 1100 x 17 mm Pince à décoffrer ovale 1100 x 17 mm	30 mm	2	 5 410685 863886
5060916	90420	Koevoet zeskant 457 x 16 mm Arrache clou hexagone 457 x 16 mm		2	 5 410685 856512
5060925	90441	Utility bar 300 x 6 mm Arrache-clou plat 300 x 6 mm	35 mm	2	 5 410685 856536

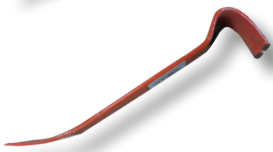

5

Handgereedschap Outillages



- **Beitels, hamers & breekmateriaal**
Marteaux, burins & pinces à décoffrer

- **Zagen, knippen & snijden**

Scier & couper

Bijlen / Haches	5.2.2
Blik- & doorloopscharen / Cisailles à tôle	5.2.2
Boutensnijders / Coupe-boulons	5.2.3
Messen / Couteaux	5.2.4
Pocket Cutter / Pocket Cutter	5.2.13
Verstekbakken / Boîtes à coupe	5.2.13
Zagen / Scies	5.2.14
Zaagbladen / Lames de scie	5.2.19
Vijlen / Limes	5.2.22

- **Sleutels, tangen & schroevendraaiers**
Clés, tenailles & tournevis

- **Meetgereedschap**
Instruments de mesure

- **Markeergereedschap**
Instruments de marquage



Handgereedschap - Outillages

■ Zagen, knippen & snijden Scier & couper

Bijlen / Haches



Handbijl
Hachette



Bijl
Hache

Artikel Article	Kenmerken Caractéristiques	L		EAN
5060338 60301	Handbijl 800 gr / Hachette 800 gr	380 mm	5	5 410685 040454
5060908 FC060301	Bijl 800 gr / Hache 800 gr	380 mm	5	5 410685 855249
5060907 FC060303	Bijl 1800 gr / Hache 1800 gr	900 mm	2	5 410685 855263

Blik- & doorloopscharen / Cisaille à tôle



Erdi

- Voor kort, recht en figuurknippen
- Speciaal voor het doorsnijden van hoekbeschermers
- Handgrepen met PVC-dompel-coating
- Plaatdikte: max 1 mm

Erdi

- Pour couper droit court, et des figures
- Spécialement pour couper des protections de coin
- Poignées en PVC
- Epaisseur de tôle: max 1 mm

Artikel Article	Kenmerken Caractéristiques	L		EAN
5093001	Blikschaar Erdi / Cisaille à tôle Erdi	225 mm	30	4 010220 006566



Doorloopschaar

- Voor doorlopend recht en figuurknippen
- Snijkanten met microvertanding voor slipvrij werken
- Voor een maximumplaatdikte van 1,2 mm

Cisaille à tôle

- Pour couper droit et des figures
- Bords de coupe avec micro-denture pour travail en anti-dérapant
- Pour une épaisseur de plaques de max 1,2 mm

5093002	Doorloopschaar Erdi 27A rechts Cisaille à tôle Erdi 27A droite	33 mm	260 mm	5	4 010220 024812
5093003	Doorloopschaar Erdi 27A links Cisaille à tôle Erdi 27A gauche	33 mm	260 mm	5	4 010220 024829



Blik- & doorloopscharen / Cisaille à tôle

**Blikschaar**

- Blikscharen voor gebruik bij timmerwerk en voor ander handwerk
- Voor staalplaat tot 1,5 mm
- Bekken zijn gesmeed van gelegeerd staal met chroom en molybdeen voor betere prestatie
- Gefreesde en getande bekken, inductie gehard tot 60-62 Hrc
- Verstelbare hefboomwerking voor betere werking
- De grepen hebben een softgrip voor betere drukverdeling in de hand en een terugslagveer voor meer comfort
- **Rode** greep = linksknippend
- **Groene** greep = rechtsknippend
- **Gele** greep = recht knippend
- Roestvaststaal tot 0,7 mm
- Koudgewalst staal tot 1,2 mm

Cisailles démultipliées

- Cisaille pour la coupe du métal pour usage occasionnel par les artisans et particuliers
- Coupe jusqu'à 1,5 mm
- Becs en acier allié au chrome molybdène forgé, pour une meilleure résistance
- Tranchants fraisés, striés et trempés par induction
- Démultiplication réduisant les efforts
- Poignées en caoutchouc avec ressort de rappel pour améliorer le confort de travail
- Poignées **rouges** = coupe gauche
- Poignées **verts** = coupe droite
- Poignées **jaune** = coupe rectiligne
- Acier inoxydable jusqu'à 0,7 mm
- Acier laminé à froid jusqu'à 1,2 mm

Artikel Article	Kenmerken Caractéristiques		EAN
5131232	Blikschaar links Cisailles démultipliées à gauche	4	7 ³¹⁴¹⁵⁰ 167593
5131233	Blikschaar rechts Cisailles démultipliées à droite	4	7 ³¹⁴¹⁵⁰ 167609
5131234	Blikschaar recht Cisailles démultipliées rectiligne	4	7 ³¹⁴¹⁵⁰ 167616

Boutensnijders / Coupe-boulons

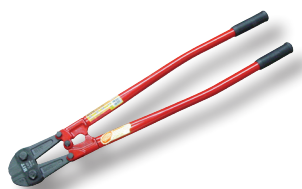
**Boutensnijder**

- Om betonijzer, draadstangen, kettingen, enz. mee door te knippen

Coupe-boulons

- Pour couper du fer de béton, tiges filetées, chaînes, etc.

Artikel Article	Kenmerken Caractéristiques		EAN
5107012	Boutensnijder Hit 45 cm (8 mm) Coupe-boulons Hit 45 cm (8 mm)	6	4 ⁹⁵³⁸³⁰ 000039
5107001	Boutensnijder Hit 60 cm (10 mm) Coupe-boulons Hit 60 cm (10 mm)	6	4 ⁹⁵³⁸³⁰ 000046
5107002	Boutensnijder Hit 75 cm (12 mm) Coupe-boulons Hit 75 cm (12 mm)	6	4 ⁹⁵³⁸³⁰ 000060
5107003	Boutensnijder Hit 90 cm (16 mm) Coupe-boulons Hit 90 cm (16 mm)	4	4 ⁹⁵³⁸³⁰ 000077
5107004	Boutensnijder Hit 105 cm (18 mm) Coupe-boulons Hit 105 cm (18 mm)	3	4 ⁹⁵³⁸³⁰ 000091
5107007	Reservebek Hit 75 cm Couteau pour coupe-boulons Hit 75 cm	1	4 ⁹⁵³⁸³⁰ 000169
5107005	Reservebek Hit 90 cm Couteau pour coupe-boulons Hit 90 cm	1	4 ⁹⁵³⁸³⁰ 000176





Handgereedschap - Outillages

■ Zagen, knippen & snijden Scier & couper

Afbreekmessen / Cutters





Groot 2619

- Afbreekmes met slot

Grand 2619

- Cutter avec serrure

Artikel Article	Kenmerken Caractéristiques	L		EAN
5006051	Afbreekmes groot 2619 Couteau cutter grand 2619	150 mm	24	 8 710735 026191



Afbreekmes 18 mm

- Volledige ABS behuizing met profiel schuifknop
- Gesloten voorzijde van de behuizing
- Geschikt voor zowel afbreek als vaste messen

Couteau cutter 18 mm

- Corps entièrement en ABS avec curseur structuré
- Cutter fermé à l'avant
- Contient 2 types de lames: lame sécable et lame non sécable

5131071	Afbreekmes 18 mm Couteau cutter 18 mm		5	 7 314150 196951
---------	--	--	---	--



Afbreekmes TPE 9 mm

- ABS behuizing met comfortabele TPE grip
- Nauwkeurig RVS mechanisme voor verschillende mes posities

Couteau cutter TPE 9 mm

- Corps en ABS avec adhérence confortable en ETP
- Mécanisme de précision en acier inoxydable pour positionner la lame

5131072	Afbreekmes TPE 9 mm Couteau cutter TPE 9 mm		5	 7 314150 196968
---------	--	--	---	--



Afbreekmes TPE 18 mm

- ABS behuizing met comfortabele TPE grip
- Opslag voor reservemessen in achterzijde van de behuizing
- Gesloten voorzijde van behuizing om eenvoudig het mes te breken

Couteau cutter TPE 18 mm

- Corps en ABS avec prise en main confortable en ETP
- Rangement de la lame à l'arrière du cutter
- Cutter fermé à l'avant pour faciliter la cassure de la lame

5131073	Afbreekmes TPE 18 mm Couteau cutter TPE 18 mm		5	 7 314150 196944
---------	--	--	---	--



Afbreekmes Ergo 18 mm

- Mes in het midden en gesloten voorzijde voor eenvoudig afbreken
- Gevormde handgreep voor verschillende gripmogelijkheden
- Symmetrische vorm voor zowel links- als rechtshandige gebruikers met geïntegreerde profielknop
- Geoptimaliseerd formaat handgreep van aluminium met comfortabele TPE afwerking
- Aan de achterzijde van de behuizing wordt de opslag van reservemessen afgesloten door een vast klepje

Couteau cutter Ergo 18 mm

- Lame au centre du corps, couteau fermé à l'avant pour faciliter la cassure de la lame
- Poignée courbée pour une grande diversité de prise en main
- Forme symétrique pour utilisateurs droitier et gaucher avec curseur intégré coulissant
- Dimension optimisée de la poignée en aluminium avec finition confortable en TPE
- Trappe fixée au cutter avec réservoir de lames à l'arrière

5131074	Afbreekmes Ergo 18 mm Couteau cutter Ergo 18 mm		5	 7 314150 196937
---------	--	--	---	--



Afbreekmessen / Cutters

A-pro





Afbreekmes 18 mm

- Ergonomisch mes
- Gevormde handgreep voor verschillende gripmogelijkheden
- Geleverd met 2 ultrasterke reservemessen

Couteau cutter 18 mm

- Couteau ergonomique
- Poignée courbée pour une grande diversité de prise en main
- Livré avec 2 lames de rechange robustes



Artikel Article	Kenmerken Caractéristiques		EAN
5067020	APASS-31AL afbreekmes autolock (48 st) APASS-31AL couteau cutter autolock (48 pc)	6	 5 420008 720185
5067154	APASS-31TL afbreekmes twist lock 18 mm APASS-31TL couteau cutter twist lock 18mm	1	 5 420008 720178

Afbreekmes softgrip 18 mm

- Ergonomisch mes
- Gevormde softgrip handgreep voor verschillende gripmogelijkheden
- Geleverd met 3 reservemessen
- Aan de achterzijde is een opslagruimte voor deze reservemessen voorzien

Couteau cutter softgrip 18 mm

- Couteau ergonomique
- Poignée courbée en softgrip pour une grande diversité de prise en main
- Livré avec 3 lames de rechange
- Avec réservoir de lames à l'arrière

5067013	AP-18AL afbreekmes autolock softgrip AP-18AL couteau cutter autolock softgrip	12	 5 420008 720130
5067017	AP-18TL afbreekmes twist lock softgrip AP-18TL couteau cutter twist lock softgrip	12	 5 420008 720147

Afbreekmes softgrip 25 mm

- Ergonomisch mes
- Gevormde softgrip handgreep voor verschillende gripmogelijkheden

Couteau cutter softgrip 25 mm

- Couteau ergonomique
- Poignée courbée en softgrip pour une grande diversité de prise en main

5067018	AP-25 afbreekmes twist lock AP-25 couteau cutter twist lock	10	 5 420008 720154
---------	--	----	---



Handgereedschap - Outillages

■ Zagen, knippen & snijden Scier & couper

Afbreekmessen / Cutters





Afbreekmes 9 mm

- Robuust afbreekmes voor precisiesneden zoals nauwkeurig papier snijden of dozen openmaken
- Symmetrisch ontwerp geschikt voor rechts- en linkshandig gebruik

Couteau cutter 9 mm

- Couteau robuste pour des coupes précises, comme la découpe précise du papier ou l'ouverture de boîtes
- Conception symétrique adaptée aux droitiers et aux gauchers



Artikel Article	Kenmerken Caractéristiques		EAN
5205000	SPP-9A afbreekmes auto lock 9 mm SPP-9A couteau cutter auto lock 9 mm	10	 7 ³¹⁷⁸⁴³ 891416

Afbreekmes 18 mm

- Robuust afbreekmes voor dagelijks gebruik, zoals het snijden van plastic, karton en kabels
- Symmetrisch ontwerp geschikt voor rechts- en linkshandig gebruik
- 1 + 3 Reservemessen



Couteau cutter 18 mm

- Couteau robuste pour une utilisation quotidienne, comme la découpe de plastique, de carton et de câbles
- Conception symétrique adaptée aux droitiers et aux gauchers
- 1 + 3 Lames de rechanges

5205001	SPP-18A afbreekmes auto lock 18 mm SPP-18A couteau cutter auto lock 18 mm	10	 7 ³¹⁷⁸⁴³ 891515
5205002	SPP-18W afbreekmes wheel lock 18 mm SPP-18W couteau cutter auto lock 18 mm	10	 7 ³¹⁷⁸⁴³ 891614

- Slank afbreekmes met gebogen staartvin
- Het mes is geschikt voor allround gebruik zoals het snijden van plastic, karton en stripkabels

- Couteau mince avec aileron courvé
- Le couteau convient à une utilisation polyvalente comme la découpe de plastique, de carton et le dénudage de câbles

5205011	SFPB-18A afbreekmes auto lock 18 mm SFPB-18A couteau cutter auto lock 18 mm	10	 7 ³¹⁷⁸⁴³ 893717
5205012	SFPB-18W afbreekmes wheel lock 18 mm SFPB-18W couteau cutter wheel lock 18 mm	10	 7 ³¹⁷⁸⁴³ 893816





Afbreekmessen / Cutters

**Afbreekmes auto lock softgrip 18 mm****SRP**

- Ergonomisch afbreekmes voor allround gebruik, zoals het zagen van gipsplaat, isolatie en hout
- Het ontwerp met rubberen greep maakt het geschikt voor materialen die meer kracht vereisen
- Symmetrisch ontwerp geschikt voor rechts- en linkshandig
- 1 + 3 Reservemessen

Couteau cutter auto lock softgrip 18 mm**SRP**

- Couteau ergonomique pour une utilisation quotidienne, comme la coupe de cloisons sèches, l'isolation et le bois
- La conception du poignée en caoutchouc est adaptée aux matériaux qui nécessitent plus de résistance
- Conception symétrique adaptée aux droitiers et gauchers
- 1 + 3 Lames de rechanges



Artikel Article	Kenmerken Caractéristiques		EAN
5205003	SRP-18A afbreekmes auto lock softgrip 18 mm SRP-18A couteau cutter auto lock softgrip 18 mm	10	
5205004	SRP-18W afbreekmes wheel lock softgrip 18 mm SRP-18W couteau cutter auto lock softgrip 18 mm	10	

**SFRP**

- Ergonomisch afbreekmes met staartvin voor allround gebruik, zoals het zagen van gipsplaat, isolatie en hout

SFRP

- Couteau ergonomique avec aileron arrière pour une utilisation quotidienne, comme la coupe de cloisons sèches, l'isolation et le bois



5205005	SFRP-18A afbreekmes auto lock softgrip 18 mm SFRP-18A couteau cutter auto lock softgrip 18 mm	10	
5205006	SFRP-18W afbreekmes auto lock softgrip 18 mm SFRP-18W couteau cutter auto lock softgrip 18 mm	10	

**Afbreekmes 25 mm**

- Robuust afbreekmes voor het snijden van dikke tapijten of isolatie
- Symmetrisch ontwerp geschikt voor rechts- en linkshandig gebruik

Couteau cutter 25 mm

- Couteau robuste pour couper les tapis épais ou l'isolation
- Conception symétrique adaptée aux droitiers et aux gauchers



5205009	SPP-25A afbreekmes auto lock 25 mm SPP-25A couteau cutter auto lock 25 mm	6	
5205010	SPP-25W afbreekmes wheel lock 25 mm SPP-25W couteau cutter wheel lock 25 mm	6	

**Afbreekmes softgrip 25 mm**

- Robuust afbreekmes voor het snijden van dikke tapijten of isolatie
- Symmetrisch ontwerp geschikt voor rechts- en linkshandig gebruik

Couteau cutter softgrip 25 mm

- Couteau robuste pour couper les tapis épais ou l'isolation
- Conception symétrique adaptée aux droitiers et aux gauchers

5205007	SRP-25A afbreekmes auto lock softgrip 25 mm SRP-25A couteau cutter auto lock softgrip 25 mm	6	
5205008	SRP-25W afbreekmes wheel lock softgrip 25 mm SRP-25W couteau cutter wheel lock softgrip 25 mm	6	



Handgereedschap - Outillages

■ Zagen, knippen & snijden Scier & couper

Mes voor isolatie / Couteau pour isolation



Mes voor isolatie

- Kit met messen
- Luxe draagtasje: een lederen etui
- Bladen voor isolatiemessen: een glad trapezium mesje en een gekarteld trapezium mesje

Couteau pour isolation

- Kit de cutters
- Pochette luxe : étui en cuir
- Lames pour couteaux d'isolation, 1 lame trapézoïdale lisse, 1 lame trapézoïdale dentée



Artikel Article	Kenmerken Caractéristiques	B I	L		EAN
5230052	Mes voor isolatie Couteau pour isolation	20 mm	160 mm	10	4 006150 301123

Sportmessen / Couteau sport



Sportmes Lockback

- Aluminium handgreep
- Roestvrijstalen mes en mechanisme
- Mes vergrendelt in positie wanneer deze volledig uitgevouwen is
- Ontgrendel-knop om per ongeluk openen te vermijden

Couteau sport Lockback

- Poignée en aluminium
- Mécanisme et lame en acier inoxydable
- Verrouillage des lames quand le couteau est déplié
- Curseur de verrouillage pour éviter un pliage accidentel



Artikel Article	Kenmerken Caractéristiques		EAN
5131083	Sportmes Lockback Couteau sport Lockback	1	7 314150 197002



Vast mes

- Volledige aluminium behuizing
- Magnetische houder om eenvoudiger het mes te wisselen

Couteau fixe

- Corps du couteau en aluminium
- Support magnétique pour changer la lame plus facilement

5131075	Vast mes Couteau fixe	5	7 314150 196920
---------	--------------------------	---	-----------------



Uitschuifmessen / Couteau rétractable



Uitschuifmes

- Voorzien van schuifmechanisme met 3 posities
- Volledig aluminium behuizing
- Magnetische houder om eenvoudiger het mes te wisselen
- Opslag voor 5 reservemessen

Couteau rétractable

- Plus de polyvalence grâce au mécanisme de lame à 3 positions
- Boîtier en métal confortable d'utilisation
- Bouton à ouverture facile pour changer la lame
- Rangement de jusqu'à 5 lames

Artikel Article	Kenmerken Caractéristiques		EAN
5131078	Uitschuifmes Couteau rétractable	1	 7 314150 196883



Uitschuifmes Ergo

- Gevormde handgreep voor vele gripmogelijkheden
- Geïntegreerde knop voor het soepel verschuiven van het mes in drie verschillende posities
- Slimme knop om het mes te vervangen
- Ideale hoek voor minimale druk op de spieren
- Handvat: geoptimaliseerd in grootte en gewicht
- Slimme knop om de reservemessen op te slaan zonder het mes volledig te openen

Couteau rétractable Ergo

- Poignée courbée pour une grande diversité de prises en main
- Curseur intégré pour ajuster délicatement la lame en trois positions différentes
- Curseur design pour remplacer les lames
- Tête étroite pour une meilleure visibilité et précision
- Angle idéal pour réduire les contraintes musculaires
- Poids et taille de la poignée optimisés
- Curseur design pour ranger les lames sans ouvrir le corps du couteau

5131080	Uitschuifmes Ergo Couteau rétractable Ergo	5	 7 314150 196869
---------	---	---	---



Handgereedschap - Outillages

■ Zagen, knippen & snijden Scier & couper

Reservemessen / Lames de couteau



Reservemessen

- Alle reservemessen zijn vervaardigd uit hoogwaardig Carbonstaal
- Carbonstaal zorgt voor maximale scherppte met een lange levensduur
- Alle Bahco algemene reservemessen zijn geschikt voor alle standaarduitvoeringen

Lames de couteau

- Toutes les lames sont faites à partir d'acier fin au carbone
- L'acier au carbone assure un meilleur tranchant et une performance de longue durée
- Toutes les lames Bahco à usage général conviennent aux couteaux de gamme standard



Reservemes
Lames de couteau



Reservemes KBGU
Lames de couteau KBGU











Reservemes safety
Lames de couteau safety



Reserve-afbrekmes
Lames de couteau KSBG



Reservemes haak
Lames de couteau haak

Artikel Article	Kenmerken Caractéristiques		EAN
5131089	Reservemes 18 mm (5 st) Lames de couteau 18 mm (5 pc)	5	 7 314150 213443
5131090	Reserve-afbrekmes 9 mm (10 st) Lames de couteau KSBG 9 mm (10 pc)	10	 7 314150 262991
5131091	Reserve-afbrekmes 18 mm (10 st) Lames de couteau KSBG 18 mm (10 pc)	10	 7 314150 263004
5131092	Reservemes KBGU (5 st) Lames de couteau KBGU (5 pc)	5	 7 314150 213399
5131095	Reservemes haak (5 st) Lames de couteau crochet (5 pc)	1	 7 314150 296729
5131096	Reservemes safety (5 st) Lames de couteau safety (5 pc)	1	 7 314150 213429
5006105	Reservemes groot (10 st) - 18 mm Lames de rechange grand (10 pc) - 18 mm	1	 5 412976 077675





Reservemessen / Lames de couteau

A-pro

Reservemessen

- Alle A-pro reservemessen zijn geschikt voor alle standaarduitvoeringen



AP-2510



AP-2210



AP-23

Lames de couteau

- Toutes les lames A-pro conviennent aux couteaux de gamme standard

Artikel Article	Kenmerken Caractéristiques		EAN
5067024	AP-2510 reserve-afbreekmes 25 mm (10 st) AP-2510 lames de cutter 25 mm (10 pc)	20	 5 420008 720222
5067027	AP-2210 reservemes disp (10 st) AP-2210 lames de couteau disp (10 pc)	12	 5 420008 720239
5067030	AP-23 reservemes haak (10 st) AP-23 lames de couteau crochet (10 pc)	10	 5 420008 720246

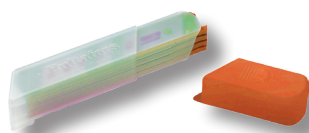



Reservemessen allround

- Een betrouwbaar mes voor dagelijks snijden met uitstekende scherpste en een lange levensduur
- Ontwikkeld voor allround gebruik, zoals het snijden van plastic, karton, kabels en dozen
- Reservemes met segmenten
- 10 Reservemessen in 1 verpakking



Lames de rechange allround

- Un lame fiable pour la coupe quotidienne avec une longue durée de vie
- Développé pour une utilisation polyvalente, comme la découpe de plastique, de carton, de câbles et de boîtes
- Lame de rechange avec segment
- 10 Lames de rechange dans 1 emballage

Artikel Article	Kenmerken Caractéristiques		EAN
5205013	SBA9 reservemes allround 9 mm (10 st) SBA9 lame de rechange allround 9 mm (10 pcs)	10	 7 317843 895315

- 4 Dispensers van 3 messen in 1 verpakking

- 4 distributeurs de 3 couteaux dans 1 emballage

5205014	SBA18 reservemes allround 18 mm (12 st) SBA18 lame de rechange allround 18 mm (12 pcs)	10	 7 317843 896312
5205015	SBA25 reservemes allround 25 mm (12 st) SBA25 lame de rechange allround 25 mm (12 pcs)	10	 7 317843 896510





Handgereedschap - Outillages

■ Zagen, knippen & snijden Scier & couper

Reservemessen / Lames de couteau

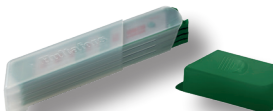
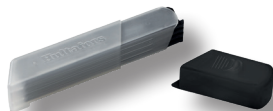
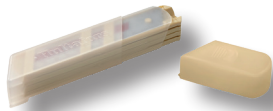

Reservemessen flexibel

- Een flexibel mes voor precisiewerk dicht bij het werkstuk
- Geschikt voor het verwijderen van lijm- en siliconenresten
- Reservemessen zonder segmenten
- 4 Dispensers van 3 messen in 1 verpakking

Lames de rechange flexibel

- Une lame flexible pour un travail de précision à proximité de la pièce
- Convient pour éliminer les résidus d'adhésif et de silicone
- Lame de rechange sans segment
- 4 distributeurs de 3 couteaux dans 1 emballage

Artikel Article	Kenmerken Caractéristiques		EAN
5205016	SBN18 reservemessen flexibel 18 mm (12 st) SBN18 lame de rechange flexibel 18 mm (12 pcs)	10	7 ³¹⁷⁸⁴³ 897418
5205017	SBN25 reservemessen flexibel 25 mm (12 st) SBN25 lame de rechange flexibel 25 mm (12 pcs)	10	7 ³¹⁷⁸⁴³ 897715

Reservemessen edge

- Een mes met extra scherpte voor taken die precisie vereisen
- Ontwikkeld voor precisiesnijden en het snijden van gipsplaat
- Reservemessen met segmenten
- 4 Dispensers van 3 messen in 1 verpakking

Lames de rechange edge

- Un couteau extra tranchant pour les tâches qui nécessitent de la précision
- Développé pour la coupe de précision et la coupe de cloisons sèches
- Lame de rechange avec segment
- 4 distributeurs de 3 couteaux dans 1 emballage

5205018	SBE18 reservemessen edge 18 mm (12 st) SBE18 lame de rechange edge 18 mm (12 pcs)	10	7 ³¹⁷⁸⁴³ 898316
5205019	SBE25 reservemessen edge 25 mm (12 st) SBE25 lame de rechange edge 25 mm (12 pcs)	10	7 ³¹⁷⁸⁴³ 898613

Reservemessen performance

- Een mes met lange levensduur voor stugge materialen
- Ontwikkeld voor het snijden van isolatie, gipsplaat en tapijten
- Reservemessen met segmenten
- 4 Dispensers van 3 messen in 1 verpakking

Lames de rechange performance

- Une lame longue durée pour les matériaux résistants
- Développé pour couper l'isolation, les cloisons sèches et les tapis
- Lame de rechange avec segment
- 4 distributeurs de 3 couteaux dans 1 emballage

5205020	SBP18 reservemessen performance 18 mm (12 st) SBP18 lame de rechange performance 18 mm (12 pcs)	10	7 ³¹⁷⁸⁴³ 899214
5205021	SBP25 reservemessen performance 25 mm (12 st) SBP25 lame de rechange performance 25 mm (12 pcs)	10	7 ³¹⁷⁸⁴³ 899412



Pocket Cutter



HIT

Pocket Cutter

- Ideaal voor stukanet

Pocket Cutter

- Idéal pour stucanet

Artikel Article	Kenmerken Caractéristiques		EAN
5107015	Pocket cutter Hit 200 mm Pocket cutter Hit 200 mm	1	 4 953830 040165

Verstekbakken / Boîte à coupe

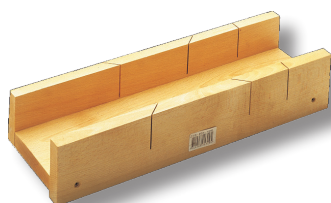
BAHCO

Verstekbak hout

- Traditionele houten verstekbak van gelaagd hout voor links- en rechtshandig gebruik onder 45°, 90° en 135° zaaghoeken

Boîte à coupe

- Boîte à onglets traditionnelle en bois massif pour droitier ou gaucher, permettant des coupes d'angle à 45°, 90° et 135°

Artikel Article	Kenmerken Caractéristiques	L	B I	H		EAN
5131180	Verstekbak hout 300 mm Boîte à coupe bois 300 mm	300 mm	104 mm	50 mm	5	 7 311518 044015



Handgereedschap - Outillages

■ Zagen, knippen & snijden Scier & couper

Beugelzagen / Scies à buches



Zie ook zaag voor stukadoor op pagina 2.2.13



Voir aussi scie pour stucateur sur page 2.2.13

Beugelzaag Ergo 51T

- Driehoekige vertanding voor rijp en droog hout
- Voor zwaar zaagwerk zoals op bouwplaatsen
- ERGO handgreep met handbescherming voor ergonomisch comfort en veiligheid
- Heavy Duty beugelzaag
- Voorzien van een slijt- en slagvaste, roestwerende email-coating
- Vervaardigd van hoge kwaliteit staal
- Lichtgewicht buismateriaal
- 750 gr, snel hanteerbaar
- Innovatief aanspanmechanisme voor hoge bladspanning (tot 120kg) en recht zagen
- Betere en stevigere bladbevestiging: gemakkelijk en veilig bladwisselen

Scie à buches Ergo 51D

- Denture isocèle pour le bois sec ou mort
- Conçu pour les applications difficiles et les endroits exposés tels que les chantiers de construction
- Poignée ergonomique avec protecteur de doigts intégré pour un confort et une sécurité accru
- Tube léger 750 gr / 24", pour une manipulation facilitée
- Mécanisme de tension innovant pour une haute tension de la lame (à 120kg) et un sciage droit
- Dispositif de tenue de la lame plus résistant pour un changement de la lame plus facile et plus sûr

Artikel Article	Kenmerken Caractéristiques	L		EAN
5131125	Beugelzaag Ergo 530 mm / 51T Scie à buches Ergo 530 mm / 51D	530 mm	5	 7 311518 229344



Beugelzaag around

- Door zijn handig formaat past de zaag-beugel in een gereedschapskist, ideaal voor loodgieters en electriciens
- Gemakkelijk op te bergen in auto, boot, caravan
- Compleet met 12 (300 mm) beugzelblad type 51 voor het zagen van hout evenals een 12 (300 mm)
- Veilige zaagbladtandenbeschermer en metalen handbeschermer ter voorkoming van verwondingen aan de hand
- Gewicht: 520 gr

Scie à buches around

- Mini-scie pour la boîte à outils, idéale pour les plombier et les électriciens
- Facile à ranger dans une voiture, un bateau ou un sac à dos
- Monté avec une lame de 300 mm de type 51 pour couper du bois, elle est aussi équipée d'une lame bimétal Sandflex
- Le protecteur de lame assure la sécurité et le protège main métallique prévient les blessures aux doigts
- Poids: 520 gr

5131131	Beugelzaag around 300 mm Scie à buches around 300 mm	300 mm	1	 7 311518 044558
---------	---	--------	---	---



Beugelzaag

- Een universele beugelzaag 21" met omkeerbaar blad
- Compleet met blad type 51 voor het zagen van droog hout
- Vertanding: Driehoeksvertanding voor rijp en droog hout

Scie à buches

- Scie à bûches à usage général avec lame pivotante
- Equipée d'une lame de type 51 pour scier du bois sec ou vert
- Denture isocèle pour le bois sec ou mort

5131140	Beugelzaagblad 530 mm Lame/scie à buches 530 mm	530 mm	1	 7 311518 012274
---------	--	--------	---	---



Kapzagen / Scies à dos

BAHCO

Kapzaag

- Kapzaag voor afkort- en verstekwerk in diverse materialen
- Unieke XT-vertanding en Hardpoint vertanding blijft langer scherp
- Speciale coating: lage zaagweerstand, roestwerend
- Comfortabele kunststof handgreep uit 2 componenten, extra schokdempend antislip oppervlak
- Handgreep voor markering 45° en 90° hoeken
- Lengte: 350 mm
- 11 tanden per inch

Scie à dos

- Scie professionnelle pour matériaux bois d'épaisseur moyenne
- La denture unique XT est trempée pour un affûtage longue durée
- Lame plus épaisse pour une meilleure stabilité et une meilleure précision
- Revêtement anti-rouille réduisant le frottement
- Poignée vissée bi-matière pouvant être utilisée pour des angles approximatifs de 45° et de 90°
- Longueur: 350 mm
- 11 dents par pouce

Artikel Article	Kenmerken Caractéristiques	L		EAN
5131174	Kapzaag ergo superior Scie à dos ergo superior	350 mm	1	7 3115 18 181390

Gipsblokkenzaag / Scies plâtre

BAHCO

Gipsblokkenzaag

- Speciale schrobzaag met geslepen punt en dikker blad om eenvoudiger door gipsplaten te zagen
- Stevig dik blad met agressieve vertanding met drie snijvlakken voor sneller en gladder zagen
- Comfortabele tweecomponenten handgreep vergemakkelijkt het duwen door de gipsplaten
- Daarna kan het zagen vervolgd worden om het gewenste gat in de gipsplaat te zagen
- 8 tanden per inch

Scie plâtre

- Scie couteau spéciale placo pour couper dans des plaques de plâtre
- La lame étroite, avec denture triple tranchant, se termine en pointe, qui, avec le manche bi-matière, la rendent parfaite à utiliser pour la pénétration
- Ensuite le découpage peut être continué pour créer la forme désirée du trou dans la plaque de plâtre
- 8 dents par pouce

Artikel Article	Kenmerken Caractéristiques	L		EAN
5131173	Gipsblokkenzaag Scie plâtre	160 mm	6	7 3115 18 282004



- Handzaag uit elektrostaal
- Met multiplex handvat en 3 vernikkelde schroeven
- Met 17 Widia tanden

- Scie à main en acier électrique
- Manche multiplex avec 3 vis nickelées
- Avec 17 dentures à plaquettes en carbure de tungstène

5099009	Handzaag celbeton widia Scie égoine widia béton	750 mm	1	5 420008 720369
---------	--	--------	---	-----------------



5131170	Gasbetonzaag HP Scie à béton cellulaire HP	650 mm	1	7 3115 18 000080
---------	---	--------	---	------------------



Handgereedschap - Outillages

■ Zagen, knippen & snijden Scier & couper

Handzagen / Scie égoïne





Handzaag HP Toolbox

- Professionele toolbox handzaag: fijn zaagwerk van hout en spaanplaat
- Past in gereedschapskist
- Smal zaagblad en de spitse neus verschaffen goede toegang
- Langs 3 kanten geslepen, fijne GT-vertanding garandeert uitstekende zaagresultaten
- Extra geharde tanden blijven zeer lang scherp
- Comfortabele tweecomponenten handgreep met extra schokdempend antislip oppervlak, met schroeven bevestigd
- Handgreep kan gebruikt worden voor markering van 45° en 90° hoeken
- Met herbruikbare tandenbeschermer
- 11 tanden/inch

Scie égoïne HP Toolbox

- Scie professionnelle, pour la boîte à outils, pour matériaux d'épaisseur fine et moyenne
- Avec trois faces meulées, la denture GT est super efficace pour coupes rapides
- La denture est trempée pour une affûtage longue durée
- Poignée bi-matière vissée, peut être utilisée approximativement pour des angles de 45° et 90°
- Dents/pouce: 11

Artikel Article	Kenmerken Caractéristiques	L		EAN
5131100	Handzaag HP 375 mm toolbox Scie égoïne HP 375 mm toolbox	375 mm	4	 7 311518 263423







Handzaag HP GT7 of GT9

- Professionele handzagen voor het zagen van middelgrof materiaal zoals hout, planken en plaatmateriaal
- Langs 3 kanten geslepen, fijne GT-vertanding garandeert uitstekende zaagresultaten
- Extra geharde tanden blijven zeer lang scherp
- Speciale coating: lage zaagweerstand en roestwerend
- Comfortabele tweecomponenten handgreep met extra schokdempend antislip oppervlak, met schroeven bevestigd
- Handgreep kan gebruikt worden voor markering van 45° en 90° hoeken
- Met herbruikbare tandenbeschermer
- 7 of 9 tanden/inch

Scie égoïne HP GT7 of GT9

- Scie professionnelle, pour couper les matériaux d'épaisseur moyenne, comme bois et planches
- Avec trois faces meulées, la denture GT est super efficace pour des coupes rapides
- La denture est trempée pour un affûtage longue durée
- Poignée vissée, fabriquée d'une seule pièce en matériaux bicomposants
- Peut être utilisée à 45° ou 90°
- Dents/pouce: 7 ou 9

5131101	Handzaag HP 475 mm GT7 Scie égoïne HP 475 mm GT7	475 mm	4	 7 311518 263362
5131102	Handzaag HP 475 mm GT9 Scie égoïne HP 475 mm GT9	475 mm	4	 7 311518 263379
5131103	Handzaag HP 550 mm GT7 Scie égoïne HP 550 mm GT7	550 mm	4	 7 311518 263393
5131104	Handzaag HP 550 mm GT9 Scie égoïne HP 550 mm GT9	550 mm	1	 7 311518 263409





Handzagen / Scie égoïne

**Handzaag Universeel**

- Professionele handzagen voor het zagen van allerlei soorten hout
- De universele vertanding met extra geharde tanden blijft lang scherp
- De comfortabele kunststof handgreep uit één stuk zit met drie schroeven bevestigd
- 7 tanden per inch

Scie égoïne Universelle

- Scie professionnelle pour couper tous types de bois
- Denture universelle trempée pour un affûtage longue durée
- Poignée vissée en plastique
- 7 dents/pouce

Artikel Article	Kenmerken Caractéristiques	L		EAN
5131106	Handzaag universeel 475 mm Scie égoïne universelle 475 mm	475 mm	10	 7 3115 18 241452
5131107	Handzaag universeel 550 mm Scie égoïne universelle 550 mm	550 mm	10	 7 3115 18 034399

**Handzaag grof**

- Professionele handzaag voor grof zaagwerk van dik hout
- Rechte vertanding, naslijpbaar met een Bahcovijl
- Zaag zowel bij trekkende als bij duwende beweging
- Comfortabele tweecomponenten handgreep met extra schokdempend antislip oppervlak, zit met schroeven bevestigd
- 3,5 tanden per inch

Scie égoïne gros débit

- Scie professionnelle pour grosses coupes
- Denture isocèle non trempée; elle peut être réaffûtée avec une lime
- Aussi efficace en poussant qu'un tirant
- Poignée bimatière vissée
- 3,5 dents/pouce

5131110	Handzaag grof 600 mm Scie égoïne gros débit 600 mm	600 mm	4	 7 3115 18 263515
---------	---	--------	---	--

**Handzaag voor isolatie**

- Isolatiezaag speciaal ontworpen voor het zagen van isolatiemateriaal
- Mineraalwol of glaswol, EPS Geëxpandeerd polystyreen, XPS geëxtrudeerd polystyreen, steenwol of rotswol
- De handzaag heeft golvende tanden en kan met een gewone messenslijper worden geslepen
- De hoes is geïmpregneerd met een vluchtige corrosievertrager (VCI) die de zaag tegen roest beschermt

Scie égoïne pour isolation

- Cette scie réaffûtable est conçue spécialement pour la coupe de matériaux isolants
- Pour laine de roche, pour polystyrène expansé: PSE, pour polystyrène extrudé: XPS, pour mousse de polystyrène
- La lame est ré-affutable avec n'importe quel aiguiser à couteau
- Livrée avec fourreau anti-corrosion pour une performance de sciage toujours maximale

5131111	Handzaag voor isolatie Scie égoïne pour isolation	550 mm	4	 7 314150 154500
---------	--	--------	---	---



Handgereedschap - Outillages

■ Zagen, knippen & snijden Scier & couper

Handzagen / Scie égoïne



Isolatiezaag

- Golfvertanding speciaal ontworpen voor het zagen van isolatiemateriaal en foams
- Bladdikte: 0,83 mm

Scie d'isolation

- Denture enformede vague permettant de coupe avec un minimum de résidus
- Épaisseur de la lame: 0,83 mm

Artikel Article	Kenmerken Caractéristiques	L		EAN
5131701	Isolatiezaag inklapbaar Scie d'isolation repliable	405 mm	1	7 314150 422708



Handzaag ERGO superior

- Professionele handzaag ontwikkeld volgens het wetenschappelijk ERGO proces
- Voor het zagen van middelgroot materiaal zoals hout, planken en plaatmateriaal
- Unieke XT-vertanding en Hard Point vertanding blijft langer scherp
- Speciale coating: lage zaagweerstand, roestwerend
- Met schroeven bevestigde handgreep kan gebruikt worden voor markering van 45° en 90° hoeken
- Met herbruikbare tandenbeschermer
- 9 tanden/inch

Scie égoïne ERGO superior

- Scie professionnelle développé selon le processus ERGO
- Pour couper les matériaux d'épaisseur moyenne, comme bois et planches
- La denture unique XT est trempée pour une affûtage longue durée
- Lame plus épaisse pour une meilleure stabilité et meilleure précision
- Revêtement antirouille réduisant le frottement
- Poignée vissée bi-matériaux pouvant être utilisée pour des angles approximatifs de 45° et de 90°
- Dents/pouce: 9

5131108	Handzaag ergo superior 475 mm Scie égoïne ergo superior 475 mm	475 mm	1	7 311518 160760
5131109	Handzaag ergo superior 550 mm Scie égoïne ergo superior 550 mm	550 mm	1	7 311518 160777

Metaalzaagbeugels / Scies à métaux



Metaalzaagbeugel softgrip

- Een unieke en professionele metaalzaagbeugel
- Comfortabele softgrip handgreep
- Stalen buisframe met kunststofbekleding: maakt hoge bladspanning mogelijk voor recht en accuraat zagen
- Blad verticaal in te spannen of onder 55° voor afvlakken
- Compleet met betrouwbare 300mm (12") Sandflex Bi-Metaal handmetaalzaagblad met 24 tanden per inch, dat niet versplintert en uitstekende zaagresultaten geeft

Scie à métaux softgrip

- Scie à métaux vraiment unique et professionnelle
- Poignée confortable
- Cadre en tube d'acier recouverte de plastique permettant une forte tension de la lame pour des coupes droites et précises
- La lame peut se monter à 55° pour des coupes rasantes
- Livrée équipée de la lame fiable et pratiquement incassable 300mm (12") Sandflex bimétal avec 24 dents au pouce pour d'excellentes performances de coupe

Artikel Article	Kenmerken Caractéristiques	L		EAN
5131151	Metaalzaagbeugel softgrip 300 mm Scie à métaux softgrip 300 mm	300 mm	5	7 311518 240943



Metaalzaagbeugels / Scies à métaux



Metaalzaagbeugel

- Een professionele stabiele metaalzaagbeugel
- Zeer hoge bladspanning voor accuraat en recht zagen
- Bladspanmechanisme voorzien van aanspanveer
- Sterk rechthoekig buisframe geschikt als opbergmagazijn voor extra zaagbladen, te gebruiken als schrobzaag
- Blad verticaal in te spannen of onder 55° voor afvlakken
- Compleet met 300 mm (12") Sandflex Bi-Metaal handmetaalzaagblad, 24 tanden per inch

Scie à métaux

- Monture de scie à métaux professionnell, très stable
- Elle permet une tension de la lame efficace avec ressort pour la changer
- Système de tension de la lame efficace avec ressort pour la changer
- Réserve rectangulaire solide pour le stockage des lames, avec vis de retenue
- S'utilise aussi en scie à guichet
- Possibilité de montage de la lame avec angle de 55° pour araser
- Livrée avec une lame Sandflex bimétal de 300 mm (12"), 24 dents au pouce pour une coupe très efficace

Artikel Article	Kenmerken Caractéristiques	L		EAN
5131183	Metaalzaagbeugel junior Scie à métaux junior	150 mm	1	7 311518 014995

Beugelzaagbladen / Lames de scie



Metaalzaagblad Sandflex

- Geheel gehard, hooggelegeerd snelstalen zaagblad
- Geschikt voor allerlei zaagwerk, zelfs voor moeilijk te zagen materialen
- Bij voorkeur te gebruiken op werkbanken waarbij het werkstuk goed vastgezet kan worden
- Blauwe coating beschermt tegen roest
- 24 tanden/inch

Lame de scie à métaux Sandflex

- Lame en acier rapide entièrement trempée
- Pour la plupart des sciages, même dans des matériaux difficiles
- Utilisation recommandée avec un étau
- Protection antirouille de couleur bleue
- 24 dents par pouce

Artikel Article	Kenmerken Caractéristiques	L		EAN
5131162	Metaalzaagblad sandflex 300 mm (2 st) Lame/scie à métaux 300 mm (2 pc)	300 mm	10	7 311518 233624



Metaalzaagblad

- Geschikt voor het zagen van allerlei staalsoorten
- Onbreekbaar, versplintert niet, met precisie geslepen
- Rug van sterk, flexibel verenstaal en tandenrij van hooggelegerd snelstaal: garandeert lange standtijd

Lame scie à métaux

- Pour tous types de sciages dans les métaux
- Pratiquement incassable, munie avec précision
- Dos en acier à ressort solide et flexible et denture en acier rapide hautement allié: garantissent une efficacité de coupe exceptionnelle

5131161	Metaalzaagblad sandcut (2 st) Lame/scie à métaux sandcut (2 pc)	300 mm	1	7 311518 299248
---------	--	--------	---	-----------------



Handgereedschap - Outillages

■ Zagen, knippen & snijden Scier & couper

Beugelzaagbladen / Lames de scie



Beugelzaagblad

- Speciaal ontworpen beugelzaagbladen voor het zagen van groen hout
- Vervaardigd van gehard, ontlaten, hoogkwaliteitsstaal
- De tandpunten zijn hoogfrequent, inductiegehard voor een lange levensduur
- Roestwerend behandeld en individueel verpakt in een hoes met grafische, verklarende opdruk voor de keuze van het juiste zaagblad

Lame de scie à buches

- Lame pour le sciage de bois vert
- Denture américaine
- Acier trempé et revenu de haute qualité
- Pointes de dents trempées par induction haute fréquence pour assurer des performances durables
- Traitement antirouille
- Conditionnement sous emballage individuel avec illustration permettant l'identification de la lame appropriée

Artikel Article	Kenmerken Caractéristiques	L		EAN
5131142	Beugelzaagblad Lame/scie à buches	759 mm	1	

Decoupeerzaagbladen / Lames de scie sauteuse



Hout all-purpose

- Decoupeerzaagbladen voor snelle sneden in alle types hout
- Lengte: 75 mm
- Tandhoogte: 4 mm

Bois all-purpose

- Lames de scie sauteuse pour une coupe rapide dans toutes les sortes de bois
- Longueur: 75 mm
- Hauteur des dents: 4 mm

Artikel Article	Kenmerken Caractéristiques		EAN
5170074	Decoupeerzaagblad hout all-purpose (5 st) Lame de scie sauteuse bois all-purpose (5 pc)	1	

Vario hout/metaal

- Decoupeerzaagbladen met variabele vertanding voor verzagen van hout en metaal
- Bi-metaal
- Lengte: 75 mm
- Tandhoogte: combo 1,8 mm en 2,5 mm

Vario bois/métal

- Lames de scie sauteuse avec des dents variables pour couper une combinaison de bois et métal
- Bi-métal
- Longueur: 75 mm
- Hauteur des dents: combo de 1,8 mm et 2,5 mm

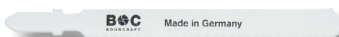

5170075	Decoupeerzaagblad vario hout/metaal (5 st) Lame de scie sauteuse vario bois/métal (5 pc)	1	
---------	---	---	--

Sandwich-panelen

- Decoupeerzaagbladen voor versnijden van sandwich-panelen tot 80 mm dikte
- Lengte: 105 mm
- Tandhoogte: 1,0 mm

Panneaux sandwich

- Lames de scie sauteuse pour couper des panneaux sandwich d'une épaisseur max 80 mm
- Longueur: 105 mm
- Hauteur des dents: 1,0 mm



5170076	Decoupeerzaagblad sandwich-panelen (5 st) Lame de scie sauteuse panneaux sandwich (5 pc)	1	
---------	---	---	--



Decoupeerzaagbladen / Lames de scie sauteuse



Sandwich-panelen

- Decoupeerzaagbladen voor versnijden van sandwich-panelen tot 120 mm dikte
- Lengte: 155 mm
- Tandhoogte: 1,0 mm

Panneaux sandwich

- Lames de scie sauteuse pour couper des panneaux sandwich d'une épaisseur max 120 mm
- Longueur: 155 mm
- Hauteur des dents: 1,0 mm



Artikel Article	Kenmerken Caractéristiques		EAN
5170077	Decoupeerzaagblad sandwich-panelen (5 st) Lame de scie sauteuse panneaux sandwich (5 pc)	1	4 014691 336214

Recipro zaagbladen / Lames de scie recipro



Hout

- Recipro zaagbladen voor een snelle, agressieve snede in groen en nat hout
- Lengte: 255 mm
- Tanden: 6 inch

Bois

- Lames de scie recipro pour une coupe rapide et agressive dans des bois verts et humides
- Longueur: 255 mm
- Dents: 6 inch



Artikel Article	Kenmerken Caractéristiques		EAN
5170078	Recipro zaagblad hout (2 st) Lame de scie recipro bois (2 pc)	1	4 014691 269635

Vario hout/metaal

- Recipro zaagbladen met variabele vertanding voor hout met metaalresiduen
- Ideaal voor verzagen van palletten
- Lengte: 260 mm
- Tanden: combo 10 en 14 inch

Vario bois/métal

- Lames de scie récipro avec des dents variables pour couper bois avec des résidus métalliques
- À utiliser pour couper des pallettes
- Longueur: 260 mm
- Dents: combo de 10 et 14 inch



5170079	Recipro zaagblad vario hout/metaal (5 st) Lame de scie recipro vario bois/métal (5 pc)	1	4 014691 336351
---------	---	---	-----------------

Hardhout

- Recipro zaagblad voor verzagen van hardhout en glasvezel versterkte producten
- Lengte: 280 mm
- Tanden: 3 inch

Bois dur

- Lame de scie recipro pour couper bois dur et des matériaux renforcés avec fibres de verre
- Longueur: 280 mm
- Dents: 3 inch



5170080	Recipro zaagblad hardhout Lame de scie recipro bois dur	1	4 014691 336450
---------	--	---	-----------------

Isolatie

- Recipro zaagbladen voor verzagen van diverse isolatiematerialen
- Lengte: 205 mm
- Tanden: golvend

Insulation

- Lames de scie recipro pour couper différentes types d'insulation
- Longueur: 205 mm
- Dents: ondulé



5170081	Recipro zaagblad isolatie (2 st) Lame de scie recipro insulation (2 pc)	1	4 014691 269581
---------	--	---	-----------------



Handgereedschap - Outillages

■ Markeergereedschap Instruments de marquage

Vijlen / Limes







Hobbyvijl

- Rasp kap: voor grof bewerken van hout, spaanplaat, kunststof enz
- Dubbele kap: voor het fijn vijlen van metaal, ijzer, kunststof enz
- Vorm: plat, evenwijdig, met twee ongekapte zijanten
- Bovenkant basterd rasp kap, onderkant dubbel halfzoet gekapt

Lime bricoleur

- Côté râpe: limage grossier de bois, contreplaqué, plastique tendre, etc
- Côté lime: limage précis de métaux, fer et plastiques etc
- Forme: Plate, parallèle, avec deux chants plats non taillés
- Un côté râpe, piqûre bâtarde, un côté lime, taille croisée,

Artikel Article	Kenmerken Caractéristiques	L		EAN
5131302	Hobbyvijl voor hout ergo Lime bricoleur pour bois ergo	200 mm	1	
	<ul style="list-style-type: none">■ Voor het vijlen van vlakken, scherpe hoeken en kanten, en voor ontbramen■ Geschikt voor hooggelegeerde staalsoorten, voor het scherp van zware gereedschappen■ Hoge verspaningscapaciteit■ Vorm: alle kanten evenwijdig lopend			
	<ul style="list-style-type: none">■ Pour limer des surfaces planes, dangles vifs et dépaulements et pour lébavurage■ Pour travaux sur aciers fortement alliés, pour l'affûtage de gros équipements■ Taux d'enlèvement élevé■ Forme: Bords et faces parallèles			
5131303	Vijl plat halfzoet ergo Lime plate demi-douce ergo	200 mm	1	
5131304	Vijl half rond halfzoet ergo Lime mi-ronde demi-douce ergo	200 mm	1	
5131305	Vijl rond halfzoet ergo Lime ronde demi-douce ergo	200 mm	1	



5

Handgereedschap Outillages



Beitels, hamers & breekmateriaal
Marteaux, burins & pinces à décoffrer

Zagen, knippen & snijden
Scier & couper

Sleutels, tangen & schroevendraaiers

Clés, tenailles & tournevis

Doppensets / Jeux de douilles	5.3.2
Stiftsleutelsets / Clés hexagonals	5.3.2
Moersleutels / Clés à mollette	5.3.3
Bitsets / Sets embouts de vis	5.3.4
Bindtangen / Tenailles russes	5.3.6
Combinatietangen / Pincers universelles	5.3.7
Grijptangen / Pincers	5.3.7
Nijptangen / Tenailles	5.3.8
Tang papegaaibek / Pince bec de perroquet	5.3.8
Striptangen / Pincers à dénuder	5.3.8
Waterpomptangen / Pincers multiprise	5.3.9
Zijknijptangen / Pincers coupantes	5.3.10
Schroevendraaiers / Tournevis	5.3.10

Meetgereedschap
Instruments de mesure

Markeergereedschap
Instruments de marquage



Handgereedschap - Outillages

■ Sleutels, tangen & schroevendraaiers Clés, tenailles & tournevis

Doppensets / Jeux de douilles



Bit en dopenset

- 26-delige bit- en dopenset:
18 bits +5 doppen + 1 bit ratel + 1 adapter
+ 1 bit houder
- In een kunststof doos
- Aandrijfviervkant: 1/4
- DIN 3126-C 6, ISO 1173

Jeu d'embouts & douilles

- Jeu de 26 pièces:
18 embouts +5 douilles + 1 cliquet à embout
+ 1 adaptateur + 1 porte-embouts
- Dans une boîte plastique
- Carré : 1/4
- DIN 3126-C 6, ISO 1173

Artikel Article	Kenmerken Caractéristiques		EAN
5131097	Bit en dopenset Jeu d'embouts & douilles	1	 7 314151 849276



- Hooggelegeerd kwaliteitsstaal
- Matte uitvoering
- ISO 1174/DIN 3120
- Koffer: high density poly-ethyleen (HDPE)
- Inhoud:
 - 18 zeskant doppen 1/2":
10, 11, 12, 13, 14, 15, 16, 17, 18, 19, 20, 21,
22, 23, 24, 27, 30, 32 mm
 - 1 ratel 1/2" met snelontgrendeling,
60 tanden/actie hoek 6°
 - 2 verlengstukken 1/2" 125 mm, 250 mm
 - 1 cardanstuk 1/2"
 - 1 dwarsgreep 1/2"
 - 1 handgreep 1/2" met gewricht met
tweecomponenten handgreep 250 mm
 - 1 los kunststof doosje met 3 opbergvakken

- Alliage d'acier haute performance
- Finition: mate
- ISO 1174/DIN 3120
- Boîte en polyéthylène de haute densité (HDPE)
- Contenu:
 - 18 douilles 1/2 6 pans avec profil Dynamic Drive
10, 11, 12, 13, 14, 15, 16, 17, 18, 19, 20, 21,
22, 23, 24, 27, 30, 32 mm
 - 1 cliquet 1/2, 60 dents, angle de débattement 6°,
bouton pression pour dégagement rapide
 - 2 rallonges 1/2 125 mm et 250 mm
 - 1 cardan universel 1/2
 - 1 adaptateur en T 1/2
 - 1 poignée articulée 1/2 250 mm
 - 1 boîte plastique amovible de trois sections
avec couvercle

5131275	Doppenset 1/2" 24-delig Jeux de douilles 1/2" 24 pcs	4	 7 314150 104017
---------	---	---	--

Stiftsleutelsets / Clés hexagonal



Stiftsleutelset 9-delig

- Haakse zeskant stiftsleutelset voor
binnenzeskantschroeven
- Inhoud: 1,5 - 2 - 2,5 - 3 - 4 - 5 - 6 - 8 en 10 mm

Clés hexagonal set 9 pcs

- Jeu de clés longues coudées à tête sphérique
- Contient: 1,5 - 2 - 2,5 - 3 - 4 - 5 - 6 - 8 en 10 mm



Artikel Article	Kenmerken Caractéristiques		EAN
5131616	Inbussleutelset 9-delig Set de clés hexagonales 9pcs	1	 7 314150 027712



Stiftsleutelsets / Clés hexagonal



Stiftsleutelset 7-delig

- Haakse zeskant stiftsleutelset, 7-delig, gebruneerd, voor binnenzeskantschroeven, metrisch
- Gemonteerd in slagvaste metalen beugel
- Mogelijkheid voor verschillende werkstanden
- Positieve stop op 270°, meest gebruikt voor extreme draaiing
- Door het steeds kunnen omdraaien van de sleutel kan constant worden doorgedraaid, wat tijdbesparend werkt
- Gemakkelijk te dragen in de broekzak
- Per stuk verpakt met hanger
- Inhoud: 1,5 - 2 - 2,5 - 3 - 4 - 5 - 6 mm

Clés hexagonal set 7pcs

- Jeu de 7 clés coudées 6 pans, finition brunie, dimensions métriques
- Sur une monture résistante aux chocs
- Permet de nombreuses positions de travail différentes
- Se bloque à 270°, le plus souvent utilisé pour un vissage extrême
- L'articulation des clés permet un serrage continu, un gain de temps, lorsqu'il y a un obstacle
- Peut être facilement mis dans une poche
- Chaque set est prévue d'une bouche de suspension
- Contenu: 1,5 - 2 - 2,5 - 3 - 4 - 5 - 6 mm

Artikel Article	Kenmerken Caractéristiques		EAN
5131217	Stiftsleutelset 7-delig (1,5 - 6 mm) Clés hexagonal tête 7pcs (1,5 - 6 mm)	6	7 314 150 056545

Moersleutels / Clés à molette



Moersleutel

- Hooggelegeerd kwaliteitsstaal
- Schaalverdeling in mm t.b.v. vooraf instellen en nauwkeurig meten
- Smalle, sterke bek voor goede werking
- Linksdraaiende schroef
- Gefosfateerd
- Precisie gehard en roestwerend behandeld

Clè à molette

- Acier allié haute performance
- Échelle graduée en mm pour un pré-ajustement et une haute précision
- Une tête qui combine faible épaisseur pour une meilleure accessibilité et résistance
- Pas à gauche
- Finition: Phosphatée
- Trepée haute précision et traitée anticorrosion

Artikel Article	Kenmerken Caractéristiques	A		EAN
5131212	Moersleutel 205 mm Clè à molette 205 mm	27 mm	5	7 314 150 007202

- Hooggelegeerd kwaliteitsstaal met comfortabele, thermoplastische anti-slip greep
- Schaalverdeling in mm, vooraf instellen en nauwkeurig meten
- Bek valt er niet uit, zelfs niet bij maximale opening
- Gefosfateerd
- Precisie gehard en roestwerend behandeld
- Normen ISO 6787, DIN 3117, ASME B107.8M- 1996 et BS 6333

- Acier allié haute performance avec un manche gainé confortable antidérapant, thermoplastique
- Échelle graduée en mm pour un pré-ajustement et une haute précision
- Système de blocage de la mâchoire en ouverture maximale
- Finition: Phosphatée
- Trepée haute précision et traitée anticorrosion
- Normes ISO 6787, DIN 3117, ASME B107.8M- 1996 et BS 6333

5131213	Moersleutel 255 mm Clè à molette 255 mm	30 mm	1	7 314 150 007288
---------	--	-------	---	------------------





Handgereedschap - Outillages

- Sleutels, tangen & schroevendraaiers
Clés, tenailles & tournevis

Bitsets / Sets embouts de vis



Bitset 31-delig

- 31-delige bitset voor gleuf, Phillips, Pozidriv, Torx zeskant schroeven
- In hoogwaardig gelegeerd staal
- Afgewerkt met zinkfosfaat
- Inhoud: 30 bits, 1 bithouder en 1 adapter 1/4

Set embouts 31 pcs

- Jeu d'embouts 6 pans pour vis à fente, Phillips, Pozidriv et Torx
- Alliage d'acier hautes performances
- Finition au phosphate de zinc
- Contient: 30 embouts 6 pans, 1 porte-embouts et 1 adaptateur 1/4

Artikel Article	Kenmerken Caractéristiques		EAN
5131617	Bitset 31-delig Set embouts de vis 31 pcs	1	 7 311518 276713

Bitset 31-delig

- 7-delige bitset voor Phillips, Pozidriv, Torx
- In hoogwaardig gelegeerd staal
- Afgewerkt met zinkfosfaat
- Inhoud: Phillips PH1, PH2 - Pozidriv PZ1, PZ2 - Torx T15, T20

Set embouts 31 pcs

- Jeu d'embouts pour vis Phillips, Pozidriv, Torx
- Alliage d'acier hautes performances
- Finition au phosphate de zinc
- Contient: Phillips PH1, PH2 - Pozidriv PZ1, PZ2 - Torx T15, T20

5131618	Bitset 7-delig Set embouts de vis 7 pcs	1	 7 314150 191536
---------	--	---	--

Bithouder

- Magnetische universele adapter 1/4"
- In hoogwaardig gelegeerd staal
- Met sterke magneet en vasthoudring

Porte embouts

- Support magnétique universel 1/4"
- Alliage d'acier hautes performances
- Avec aimant résistant et bague de verrouillage

5131619	Bithouder magnetisch Porte embouts pour douilles magnetique	1	 7 314150 204939
---------	--	---	--



Bitsets / Sets embouts de vis

**Bits**

- Robuuste en duurzame bits
- Voor alle schroeftoepassingen in handel en industrie
- Voor universeel gebruik
- 1/4" zeskant
- DIN 3126
- ISO 1173
- Stijl C 6.3
- Retailverpakking van drie stuks
- Hoogpresterende staallegering
- Zink-fosfaatafwerking

Embouts

- Embouts robustes et solides
- Pour l'ensemble des vis utilisées dans le domaine de l'industrie
- Pour un usage universel
- 1/4" 6 pans
- DIN 3126
- ISO 1173
- Style C 6.3
- Petit blister de 3 pièces
- Acier allié haute performance
- Finition en zinc phosphatée



Artikel Article	Kenmerken Caractéristiques		EAN
5131509	Bits HEX 3 25 mm (3 st) Embouts HEX 3 25 mm (3 pc)	1	7 314 150 201662
5131510	Bits HEX 4 25 mm (3 st) Embouts HEX 4 25 mm (3 pc)	1	7 314 150 201679
5131511	Bits HEX 5 25 mm (3 st) Embouts HEX 5 25 mm (3 pc)	1	7 314 150 201686
5131512	Bits HEX 6 25 mm (3 st) Embouts HEX 6 25 mm (3 pc)	1	7 314 150 201693
■ Voor TORX-schroeven		■ Pour vis TORX	
5131505	Bits T10 25 mm (3 st) Embouts T10 25 mm (3 pc)	1	7 314 150 201457
5131506	Bits T15 25 mm (3 st) Embouts T15 25 mm (3 pc)	1	7 314 150 201464
5131507	Bits T20 25 mm (3 st) Embouts T20 25 mm (3 pc)	1	7 314 150 201471
5131508	Bits T25 25 mm (3 st) Embouts T25 25 mm (3 pc)	1	7 314 150 201488
■ Voor Phillipsschroeven		■ Pour vis Phillips	
5131528	Bits PH1 25 mm (3 st) Embouts PH1 25 mm (3 pc)	1	7 314 150 201396
5131529	Bits PH2 25 mm (3 st) Embouts PH2 25 mm (3 pc)	1	7 314 150 201402
5131530	Bits PH3 25 mm (3 st) Embouts PH3 25 mm (3 pc)	1	7 314 150 201419
■ Voor Pozidriv-schroeven		■ Pour vis Pozidriv	
5131531	Bits PZ2 25 mm (3 st) Embouts PZ2 25 mm (3 pc)	1	7 314 150 201433
5131532	Bits PZ3 25 mm (3 st) Embouts PZ3 25 mm (3 pc)	1	7 314 150 201440



Handgereedschap - Outillages

- Sleutels, tangen & schroevendraaiers
Clés, tenailles & tournevis

Bindtangen / Tenailles russes



Gesloten
Fermée



Open
Ouverte

Knipex

- Voor het vlechten en knippen van binddraad in één beweging: snel, betrouwbaar
- Smalle kop 12 mm, speciaal voor het tegelleggen
- Speciaal gereedschapsstaal, in olie gehard en getemperd

Knipex

- Pour ligaturer et couper des fils à lier en une
- Tête étroite de 12 mm, spéciale pour des travaux de carrelage
- Acier à outil spécial, trempé à l'huile et revenu

Artikel Article	Kenmerken Caractéristiques		EAN
5116004	Bindtang gesloten 250 mm S2 Tenaille russe fermée 250 mm S2	6	4 003773 021421
5116005	Bindtang gesloten 280 mm S3 Tenaille russe fermée 280 mm S3	6	4 003773 021438
5116001	Bindtang 220 mm Tenaille russe 220 mm	6	4 003773 012160
5116002	Bindtang 250 mm Tenaille russe 250 mm	6	4 003773 012184
5116006	Bindtang 280 mm Tenaille russe 280 mm	6	4 003773 012207



Bindtang

- T.b.v. draadtwisten en knippen van medium hard ijzerdraad op bouwplaatsen
- Uitvoering: Gefosfateerd, roestwerend behandeld
- Materiaal: hooggelegeerd kwaliteitsstaal
- Hefboomwerking voor meer gebruiksgemak

Tenailles russes

- Pour la coupe de fers à béton
- Finition: poignées avec peinture epoxy, traitée anti-corrosion
- Matière: alliage acier haute performance
- Effet de levier pour une meilleure facilité d'utilisation

Artikel Article	Kenmerken Caractéristiques	Knipdikte Epaisseur de coupe		EAN
5131400	Bindtang pvc 220 mm Tenaille russes pvc 220 mm	2,5 mm	1	7 314150 032792
5131402	Bindtang 250 mm Tenaille russes 250 mm	2,5 mm	1	7 314150 101078
5131403	Bindtang 280 mm Tenaille russes 280 mm	3 mm	1	7 314150 101948



Combinatietangen / Pinces universelles



Knipex

- Met grijpzones voor plat en rond materiaal, voor veelzijdig gebruik
- Met snijkanten voor zachte en harde draad
- Lange snijkanten voor dikke kabels
- Speciaal gereedschapsstaal, in olie gehard en getemperd

Knipex

- Avec surface de serrage pour formes plates et rondes, utilisation polyvalente
- Tranchants pour fils doux et durs
- Tranchants longs pour câbles épais
- Acier à outil spécial, trempé à l'huile et revenu

Artikel Article	Kenmerken Caractéristiques		EAN
5116007	Combinatietang 180 mm Pince universelle 180 mm	6	 4 003773 010630

Grijptangen / Pinces





Knipex 160 mm

- Geschikt voor fijnere grijp- en knipwerkzaamheden
- Spitse, halfronde bekken en getande grijpvlakken
- Met zijkanten voor zachte, middelharde en harde draad
- Snijkanten extra inductief gehard
- Vanadium-elektrostaal; gesmeed, in olie gehard

Knipex 160 mm

- Convient pour les travaux nécessitant une saisie et une coupe de précision
- Becs pointus demi-ronds, intérieur des mâchoires strié
- Avec tranchants pour fil doux, mi-dur et dur
- Tranchants trempés par induction
- Acier électrique au vanadium; forgé, trempé à l'huile

Artikel Article	Kenmerken Caractéristiques		EAN
5116016	Grijptang 160 mm Pince à bec demi-ronde 160 mm	6	 4 003773 010845



Knipex 250 mm

- Houdt rond, vlak en profielmateriaal goed vast
- Zeer belastbaar
- Met stelschroef en ontgrendelingshendel
- Eénhandbediening
- Grote spankracht door kniehefboom-overbrenging
- Chroom-vanadium-elektrostaal, zeer bestendig, gesmeed, in olie gehard

Knipex 250 mm

- Serre parfaitement les matériaux plats, ronds et profilés
- Très résistant
- Avec vis de réglage et levier de déblocage
- Utilisation d'une seule main
- Pression importante grâce au système à genouillère
- Acier électrique au chrome-vanadium, forgé

5116009	Grijptang 250 mm Pince à bec demi-ronde 250 mm	6	 4 003773 002710
---------	---	---	---



Handgereedschap - Outillages

■ Sleutels, tangen & schroevendraaiers Clés, tenailles & tournevis

Nijptangen / Tenailles



Knipex

- Voor uiterste belasting
- Zeer gewild dankzij de precieze afwerking
- Zeer slijtvast en uitgebalanceerde gewichtsverdeling
- Speciaal gereedschapsstaal, in olie gehard en getemperd

Knipex

- Pour une utilisation extrême
- Très appréciée par les artisans grâce à la finition précise
- Très résistant à l'usure et répartition de poids équilibrée
- Acier à outil spécial, trempé à l'huile et revenu

Artikel Article	Kenmerken Caractéristiques		EAN
5116010	Nijptang 180 mm / Tenaille 180 mm	6	4 003773 011521
5116011	Nijptang 210 mm / Tenaille 210 mm	6	4 003773 011545

Tang papegaaipek / Pince bec de perroquet



Artikel Article	Kenmerken Caractéristiques		EAN
5106008	Tang papegaaipek 200 mm Pince bec de perroquet 200 mm	20	4 021216 121750

Striptangen / Pincen à dénuder



Knipex

- Voor één-, meer- en fijndradige kabels met kunststof- of rubberisolatie
- Eenvoudige instelling van de gewenste draaddiameter dankzij een kartelschroef en contraoer
- Speciaal gereedschapsstaal, in olie gehard en getemperd

Knipex

- Pour câbles uni et multifilaires et à fils fins, isolés par matière plastique ou caoutchouc
- Réglage simple du diamètre du câble souhaité grâce à l'écrou moleté et au contre-écrou
- Avec ressort d'ouverture
- Acier à outil spécial, trempé à l'huile et revenu

Artikel Article	Kenmerken Caractéristiques		EAN
5116008	Striptang 160 mm Pince à dénuder 160 mm	6	4 003773 010708



Waterpomptangen / Pinces multiprises

**Knipex standaard**

- Zelfklemmend op pijpen en moeren: glijdt niet van het werkstuk af en werkt krachtbesparend
- Hoge stabiliteit dankzij dubbele geleiding
- Robuuste constructie, ongevoelig voor vervuiling: zeer geschikt voor werken buiten
- Chroom-vanadium-elektrostaal, gesmeed, in olie gehard

Knipex standard

- Autobloquante sur tubes et écrous: pas de glissement accidentel, nécessitant moins de force
- Charnière entrepassée: grande stabilité grâce au double guidage
- Conception robuste, insensible à la salissure; idéal pour les travaux à l'extérieur
- Ergo de protection évitant les pincements
- Acier électrique au chrome-vanadium, forgé, trempé à l'huile

Artikel Article	Kenmerken Caractéristiques		EAN
5116014	Waterpomptang 250 mm Pince multiprise 250 mm	6	 4 003773 012047

**Knipex Cobra**

- De fijne verstelling maakt het mogelijk de tang aan te passen aan de meest uiteenlopende afmetingen van werkstukken
- Zelfklemmend op pijpen en moeren: glijdt niet van werkstuk af, werkt krachtbesparend
- Scharnier is gemakkelijk te verstellen waarna gegarandeerde verbinding tot stand komt
- Klembeveiliging verhindert verwondingen

Knipex Cobra

- Le réglage précis pour un ajustage parfait à différentes tailles de pièces et poignées ergonomiques
- Autobloquante sur tubes et écrous: ne glisse pas sur la pièce, travail nécessitant moins d'effort
- Charnière entrepassée: grande stabilité grâce au double guidage
- Encliquetage sûr de l'axe d'articulation: pas de dérèglement accidentel



5116052	Waterpomptang 250 mm Pince multiprise 250 mm	6	 4 003773 012023
---------	---	---	---

**Waterpomptang softgrip**

- Uitvoering: gefosfaterd, gelakt en gepolijst, roestwerend behandeld
- Materiaal: hooggelegeerd staal, comfortabele tweecomponenten grepen
- Doorgestoken scharnier
- Kg max: 5000 kg
- Lengte: 9 m
- Breedte: 50 mm

Pince multiprises softgrip

- Finition: phosphatée, laquée, et polie, traitée anti-corrosion
- Acier allié haute performance, poignée bi-matière pour plus de confort
- Articulation entre-passée
- Kg max: 5000 kg
- Longueur: 9 m
- Largeur: 50 mm

Artikel Article	Kenmerken Caractéristiques		EAN
5131406	Waterpomptang 250 mm softgrip Pince multiprises 250 mm softgrip	1	 7 314150 117154



Handgereedschap - Outillages

■ Sleutels, tangen & schroevendraaiers Clés, tenailles & tournevis

Zijkniptangen / Pincés coupantes





Knipex

- Zijkniptang voor veelzijdig gebruik
- Precisie-snijanten voor zachte en harde draad
- Keurige snede aan de toppen van de snijkanten, ook bij dunne koperdraden
- Slanke kop voor het gebruik op moeilijk bereikbare plaatsen
- Vanadium elektrostaal, in olie gehard en getemperd

Knipex

- Pince pour utilisation polyvalente
- Tranchants de précision pour fil doux et dur
- Coupe nette aux pointes des tranchants, aussi lors de fil fin en cuivre
- Tête étroite pour l'utilisation dans des endroits difficilement accessible
- Acier électrique au vanadium, trempé à l'huile et revenu

Artikel Article	Kenmerken Caractéristiques		EAN
5116012	Zijkniptang 160 mm Pince coupante de côté 160 mm	6	 4 003773 011743
5116013	Zijkniptang 180 mm Pince coupante de côté 180 mm	6	 4 003773 011781

Schroevendraaier / Tournevis







Schroevendraaier voor Torx schroeven

- Tweecomponenten handgreep met verticale groeven voor comfortabele grip en maximale kracht
- Permanent symbool op handgreep voor snelle identificatie
- Blad: hooggelegeerd kwaliteitsstaal
- Verchromd en gehard, met zwarte tip voor extra precisie

Tournevis pour vis Torx

- Manche bi-matière avec rainures verticales pour une adhérence confortable et une force maximale
- Symbole permanent sur la poignée pour une identification rapide
- Lâme: acier de haute qualité
- Chromé et durci, avec pointe noire pour une précision supplémentaire

Artikel Article	Kenmerken Caractéristiques		EAN
5131620	Schroevendraaier torx T15 Tournevis torx T15	1	 7 314150 278336
5131621	Schroevendraaier torx T20 Tournevis torx T20	1	 7 314150 278343
5131622	Schroevendraaier torx T25 Tournevis torx T25	1	 7 314150 278350



Schroevendraaier / Tournevis









Schroevendraaier voor gleufschroeven

- Maximale grip dankzij de verticale anti-slipgroeven in het 2-componenten handvat
- Blad uit hooggelegeerd kwaliteitsstaal, verchromd en gehard
- Zwarte tip voor extra precisie
- Geïntegreerd ophangoog

Tournevis vis à fente

- Manche bimatière à rainures antidérapantes verticales offrant une prise en main optimale
- Lame en alliage d'acier haute performance, chromée et entièrement trempée
- La pointe est noire pour augmenter la précision
- Trou de suspension intégré

Artikel Article	Kenmerken Caractéristiques		EAN
5131603	Schroevendraaier plat 3 x 75 mm Tournevis à tête plate 3 x 75 mm	1	
5131604	Schroevendraaier plat 4 x 100 mm Tournevis à tête plate 4 x 100 mm	1	
5131605	Schroevendraaier plat 5,5 x 125 mm Tournevis à tête plate 5,5 x 125 mm	1	
5131606	Schroevendraaier plat 6,5 x 150 mm Tournevis à tête plate 6,5 x 150 mm	1	
5131607	Schroevendraaier plat 8 x 175 mm Tournevis à tête plate 8 x 175 mm	1	

Schroevendraaier voor Phillips schroeven

- Maximale grip dankzij de verticale anti-slipgroeven in het 2-componenten handvat
- Blad uit hooggelegeerd kwaliteitsstaal, verchromd en gehard
- Zwarte tip voor extra precisie
- Geïntegreerd ophangoog

Tournevis Phillips

- Manche bimatière à rainures antidérapantes verticales offrant une prise en main optimale
- Lame en alliage d'acier haute performance, chromée et entièrement trempée
- La pointe est noire pour augmenter la précision
- Trou de suspension intégré



5131608	Schroevendraaier / Tournevis PH0 x 75	1	
5131609	Schroevendraaier / Tournevis PH1 x 100	1	
5131610	Schroevendraaier / Tournevis PH2 x 125	1	
5131611	Schroevendraaier / Tournevis PZ0 x 75	1	
5131612	Schroevendraaier / Tournevis PZ1 x 100	1	
5131613	Schroevendraaier / Tournevis PZ2 x 125	1	



Handgereedschap - Outillages

■ Sleutels, tangen & schroevendraaiers Clés, tenailles & tournevis

Schroevendraaier / Tournevis



Schroevendraaierset plat

- Voor gleuf- en Phillips schroeven
- Maximale grip dankzij de verticale anti-slipgroeven in het 2-componenten handvat
- Blad uit hooggelegeerd kwaliteitsstaal, verchromd en gehard
- Zwarte tip voor extra precisie
- Geïntegreerd ophangoog

- Inhoud:
 - Plat: 3 x 75 mm, 4 x 100 mm, 5,5 x 125 mm
 - Phillips PH1 x 100 mm, PH2 x 125 mm

Set de tournevis plate

- Tournevis vis à fente et Phillips
- Manche bimatière à rainures antidérapantes verticales offrant une prise en main optimale
- Lame en alliage d'acier haute performance, chromée et entièrement trempée
- La pointe est noire pour augmenter la précision
- Trou de suspension intégré

- Contient::
 - Plat: 3 x 75 mm, 4 x 100 mm, 5,5 x 125 mm
 - Phillips PH1 x 100 mm, PH2 x 125 mm

Artikel Article	Kenmerken Caractéristiques		EAN
5131614	Schroevendraaierset plat/PH 5-delig Set de tournevis plate/PH 5 pcs	1	 7 314150 283255



Schroevendraaierset plat

- Voor gleuf- en Pozidriv schroeven
- Maximale grip dankzij de verticale anti-slipgroeven in het 2-componenten handvat
- Blad uit hooggelegeerd kwaliteitsstaal, verchromd en gehard
- Zwarte tip voor extra precisie
- Geïntegreerd ophangoog

- Inhoud:
 - Plat: 3 x 75 mm, 4 x 100 mm, 5,5 x 125 mm
 - Pozidriv PZ1 x 100 mm, PZ2 x 125 mm

Set de tournevis plate

- Tournevis vis à fente et Pozidriv
- Manche bimatière à rainures antidérapantes verticales offrant une prise en main optimale
- Lame en alliage d'acier haute performance, chromée et entièrement trempée
- La pointe est noire pour augmenter la précision
- Trou de suspension intégré

- Contient::
 - Plat: 3 x 75 mm, 4 x 100 mm, 5,5 x 125 mm
 - Pozidriv PZ1 x 100 mm, PZ2 x 125 mm

5131615	Schroevendraaierset plat/PZ 5-delig Set de tournevis plate/PZ 5 pcs	1	 7 314150 283262
---------	--	---	--

5

Handgereedschap Outillages



- Beitels, hamers & breekmateriaal**
Marteaux, burins & pinces à décoffrer

- Zagen, knippen & snijden**
Scier & couper

- Sleutels, tangen & schroevendraaiers**
Clés, tenailles & tournevis

- Meetgereedschap**

 - Instruments de mesure**

Afstandmeters / Mesures laser	5.4.2
Lasers	5.4.4
Lasers - accessoires	5.4.8
Landmeters / Mesures d'apenteur	5.4.9
Rolmeters / Mètres ruban	5.4.12
Vouwmeters / Mètres doubles	5.4.15
Pasdarmen / Niveaux à fioles tubes	5.4.16
Waterpassen / Niveaux	5.4.17
Waterpasrijen / Règles à fioles	5.4.28
Winkelhaken / Equerres	5.4.30
Zweihaken / Fausses équerres	5.4.32

- Markeergereedschap**
Instruments de marquage



Handgereedschap - Outillages

■ Meetgereedschap Instruments de mesure

Afstandmeters / Mesures laser



Vector 20

- Afstandsmeter speciaal ontwikkeld voor snelle metingen
- Klaar voor gebruik bij de aanraking van een knop
- Niet alleen geschikt voor het meten van afstanden tussen twee punten of het bepalen van oppervlakten, maar biedt ook andere functies voor dagelijks gebruik
- Inhoud:
1 Vector 20 - 2 batterijen AAA - 1 riemclip
- Laserklasse 2
- Meeteenheid: m
- Meetbereik: 0,2 - 20 m
- Gebruiksduur (kamertemperatuur): 5000 metingen
- Afmetingen: 100 x 38 x 24 mm

Vector 20

- Spécialement développé pour les mesures rapides
- Prêt à l'emploi par la touche d'un bouton
- Non seulement il mesure les distances entre deux points ou zones de surface, mais il dispose également d'autres fonctions pour une utilisation quotidienne
- Contenu:
1 Vector 20 - 2 piles AAA - 1 clip de ceinture
- Classe laser: 2
- Unité de mesure: m
- Plage de mesure: 0,2 - 20 m
- Durée de fonctionnement (à température ambiante): 5000 mesures
- Dimensions: 100 x 38 x 27 mm

Artikel Article	Kenmerken Caractéristiques		EAN
5362272	Afstandsmeter Vector 20 Mesures laser Vector 20	1	 9 002719 033523



Vector 50

- Afstandsmeter speciaal ontwikkeld voor snelle metingen
- Klaar voor gebruik bij de aanraking van een knop
- Niet alleen geschikt voor het meten van afstanden tussen twee punten of het bepalen van oppervlakten, maar biedt ook andere functies voor dagelijks gebruik
- Inhoud:
1 Vector 50 - 2 batterijen AAA - 1 riemclip
- Laserklasse 2
- Meeteenheid: m
- Meetbereik: 0,2 - 50 m
- Gebruiksduur (kamertemperatuur): 5000 metingen

Vector 50

- Spécialement développé pour les mesures rapides
- Prêt à l'emploi par la touche d'un bouton
- Non seulement il mesure les distances entre deux points ou zones de surface, mais il dispose également d'autres fonctions pour une utilisation quotidienne
- Contenu:
1 Vector 50 - 2 piles AAA - 1 clip de ceinture
- Classe laser: 2
- Unité de mesure: m
- Plage de mesure: 0,2 - 50 m
- Durée de fonctionnement (à température ambiante): 5000 mesures

5362315	Afstandsmeter Vector 50 Mesures laser Vector 50	1	 9 002719 038931
---------	--	---	--



Afstandmeters / Mesures laser

SOLA

Vector 80

- Afstandsmeter voor de meest veeleisende toepassingen
- Voorzien van de 10 meest voorkomende functies, is de dit een praktisch apparaat voor veel beroepen
- Niet alleen geschikt voor het meten van afstanden tussen twee punten of het bepalen van oppervlakten, maar biedt ook andere functies zoals toevoegen, aftrekken en berekenen van volumes
- Slaat ook de laatst 20 resultaten en heeft de functie van een indirecte 2-punts meting
- Inhoud:
1 Vector 80 - 2 batterijen AAA - 1 riemtasje
- Laserklasse 2
- Meeteenheid: m/in/ft/ft+in
- Meetbereik: 0,2 - 80 m
- Gebruiksduur (kamertemperatuur): 5000 metingen
- Afmetingen: 115 x 52 x 32 mm
- Gewicht incl. batterij: 140 g

Vector 80

- Spécialement développés pour les applications les plus exigeantes
- Intégrer les 10 fonctions les plus courantes, le Vector 80 est un dispositif pratique dans de nombreux métiers
- Non seulement il mesurer les distances entre deux points ou zones de surface déterminant, mais vous pouvez l'utiliser pour ajouter, soustraire et calculer les volumes
- Son mémoire de valeur de mesure intégré enregistre les 20 derniers résultats et il dispose d'une fonction indirecte de mesure de 2 points
- Contenu:
1 Vector 80 - 2 piles AAA - 1 étui de ceinture
- Classe laser: 2
- Unité de mesure: m/in/ft/ft+in
- Plage de mesure: 0,2 - 80 m
- Durée de fonctionnement (à température ambiante): 5000 mesures
- Dimensions: 115 x 52 x 32 mm
- Poids avec piles: 140 g

Artikel Article	Kenmerken Caractéristiques		EAN
5362223	Afstandsmeter Vector 80 Mesures laser Vector 80	1	 9 002719 030768

Vector 100 PRO

- Afstandsmeter speciaal ontwikkeld voor allerhande metingen
- Touchscreen voor snelle en gemakkelijke bediening
- Camerafunctie voor een vereenvoudigde richtpuntoriëntatie
- Hellingssensor voor nivelleringsen en hoekberekeningen
- Beschermingsklasse: IP65
- Inhoud:
1 Vector 100 PRO - 3 batterijen NiMH 1,2V (3x 850mAh) - 1 holster - Datakabel en laadkabel
- Laserklasse 2
- Meeteenheid: m
- Meetbereik: 0,2 - 100 m
- Gebruiksduur (kamertemperatuur): 5000 metingen
- Afmetingen: 115 x 50 x 25 mm

Vector 100 PRO

- Spécialement développé pour de différentes mesures
- Ecran tactile pour une utilisation simple et rapide
- Fonction caméra pour une orientation vers le point cible facilitée
- Capteur d'inclinaison pour le nivellement et la mesure d'angles
- Classe de protection: IP65
- Contenu:
1 Vector 100 PRO - 3 piles NiMH 1,2V (3x 850mAh) - 1 étui ceinture
- Classe laser: 2
- Unité de mesure: m
- Plage de mesure: 0,2 - 100 m
- Durée de fonctionnement (à température ambiante): 5000 mesures
- Dimensions: 115 x 50 x 25 mm



5362290	Afstandsmeter Vector 100 PRO Mesures laser Vector 100 PRO	1	 9 002719 034964
---------	--	---	---



Handgereedschap - Outillages

■ Meetgereedschap Instruments de mesure

Lasers



Lijnlaser Crossline

- Kruislaser
- Inclusief batterijen, batterijadapter, koffer en CD met gebruiksaanwijzing
- Max. meettolerantie: ong. 0,20mm/m
- Zelfnivellerend bereik: ong. 4°
- Golflengte: 635nm
- Beschermingsklasse: IP54
- Klasse laser: 2E
- Verbruik: < 1 mW
- Bereik (radius): 20 m
- Bereik met handontvanger (optioneel): 80 m
- Afmetingen: 120 x 65 x 105 mm
- Batterij: 2 x 1,5V AA of Li-ion accu
- Bedrijfsduur met batterijen (bij 20°C): 30 u
- Bedrijfsduur met Li-ion accu (bij 20°C): 45 u
- Werktemperatuur: -10 tot +50°C

Laser Crossline

- Laser lignes croisées
- Piles, adaptateur de piles, malette et manuel d'instruction sur CD inclus
- Tolérance de mesure max.: env. 0.20mm/m
- Zone nivellement automatique: env. 4°
- Longueur d'onde: 635nm
- Classe de protection: IP 54
- Classe laser: 2E
- Puissance de sortie: < 1 mW
- Portée du rayon: 20 m
- Portée du rayon avec récepteur manuel (optionel): 80 m
- Dimensions: 120 x 65 x 105 mm
- Alimentation: 2 x 1,5V AA ou accu Li-ion
- Fonctionnement avec piles (à 20°C): 30 h
- Fonctionnement avec accu Li-ion (à 20°C): 45 h
- Température de service: -10 jusqu'à +50°C

Artikel Article	Kenmerken Caractéristiques		EAN
--------------------	-------------------------------	--	-----

5362225	Lijnlaser Crossline Laser Crossline	1	9 002719 030911
---------	--	---	-----------------



Lijnlaser Crossline Green

- Kruislaser
- Inclusief batterijen, batterijadapter, koffer en CD met gebruiksaanwijzing
- Max. meettolerantie: ong. 0,20mm/m
- Zelfnivellerend bereik: ong. 4°
- Golflengte: 520nm
- Beschermingsklasse: IP54
- Klasse laser: 2
- Verbruik: < 5 mW
- Bereik (radius): 25 m
- Bereik met handontvanger (optioneel): 80 m
- Afmetingen: 120 x 65 x 105 mm
- Batterij: 2 x 1,5V AA of Li-ion accu
- Bedrijfsduur met batterijen (bij 20°C): 30 u
- Bedrijfsduur met Li-ion accu (bij 20°C): 17 u
- Werktemperatuur: -10 tot +50°C

Laser Crossline Green

- Laser lignes croisées
- Piles, adaptateur de piles, malette et manuel d'instruction sur CD inclus
- Tolérance de mesure max.: env. 0.20mm/m
- Zone nivellement automatique: env. 4°
- Longueur d'onde: 520nm
- Classe de protection: IP 54
- Classe laser: 2
- Puissance de sortie: < 5 mW
- Portée du rayon: 25 m
- Portée du rayon avec récepteur manuel (optionel): 80 m
- Dimensions: 120 x 65 x 105 mm
- Alimentation: 2 x 1,5V AA ou accu Li-ion
- Fonctionnement avec piles (à 20°C): 30 h
- Fonctionnement avec accu Li-ion (à 20°C): 17 h
- Température de service: -10 jusqu'à +50°C

5362307	Lijnlaser Crossline Green Laser Crossline Green	1	9 002719 033448
---------	--	---	-----------------





Lasers

SOLA

Lijnlaser Smart

- Kruislaser
- Inclusief batterijen, koffer en CD met gebruiksaanwijzing
- Max. meettolerantie: ong. 0.50mm/m
- Zelfnivellerend bereik: ong. 3°
- Golflengte: 635nm
- Klasse 2/EN 60825-1:2014
- Verbruik: < 1 mW
- Bereik (radius): 10 m
- Afmetingen: 97 x 71 x 85 mm
- Batterij: 2 x 1,5V AA
- Gebruiksduur (bij 20°C): 20u
- Werktemperatuur: -10 tot +50°C

Laser Smart

- Laser lignes croisées
- Piles, malette et manuel d'instruction sur CD inclus
- Tolérance de mesure max.: env. 0.50mm/m
- Zone nivellement automatique: env. 3°
- Longueur d'onde: 635nm
- Classe: 2/EN 60825-1:2014
- Puissance de sortie: < 1 mW
- Portée du rayon: 10m
- Dimensions: 97 x 71 x 85 mm
- Alimentation: 2 x 1,5V AA
- Fonctionnement (à 20°C): 20h
- Température de service: -10 jusq'à +50°C

Artikel Article	Kenmerken Caractéristiques		EAN
5362224	Lijnlaser Smart Laser Smart	1	 9 0027 19 030904

Lijnlaser Flox

- Lijnlaser
- Inclusief batterijen, batterijadapter, laserbril, Quick start en koffer
- Max. meettolerantie: ong. 0,30 mm/m (vloer) en 0,50 mm/m (wand)
- Zelfnivellerend bereik: ong. 3°
- Golflengte: 635nm
- Beschermingsklasse: IP 54
- Klasse laser: 2
- Verbruik: < 1 mW
- Bereik (radius): 30 m (vloer) en 10 m (wand)
- Afmetingen: 150 x 119 x 122 mm
- Batterij: 3 x 1,5V penlite AA of Li-ion accu
- Werktemperatuur: -10 tot +50°C

Laser Flox

- Laser à lignes
- Piles, adaptateur de piles, lunettes malette, manuel d'instruction et coffre inclus
- Tolérance de mesure max.: env. 0.30 mm/m (sol), 0,50 mm/m (parois)
- Zone nivellement automatique: env. 3°
- Longueur d'onde: 635nm
- Classe de protection: IP 54
- Classe laser: 2
- Puissance de sortie: < 1 mW
- Portée du rayon: 30 m (sol) et 10 m (parois)
- Dimension: 150 x 119 x 122 mm
- Alimentation: 3 x 1,5V penlite AA ou accu Li-ion
- Température de service: -10 jusq'à +50°C

5362297	Lijnlaser Flox Laser Flox	1
---------	------------------------------	---



Handgereedschap - Outillages

■ Meetgereedschap Instruments de mesure

Lasers



Lijnlaser Plano 3D

- Lijnlaser
- Inclusief batterijen, laserbril, koffer en magneethouder
- Max. meettolerantie: ong. 0,20 mm/m
- Zelfnivellerend bereik: ong. 3°
- Golfengte: 635-650nm
- Beschermingsklasse: IP54
- Klasse laser: 2
- Verbruik: < 1 mW
- Bereik (radius): 20 m
- Bereik met handontvanger (optioneel): 80 m
- Afmetingen: 125 x 100 x 115 mm
- Batterij: 4 x 1,5V AA
- Bedrijfsduur met batterijen (bij 20°C): 5 u
- Werktemperatuur: -10 tot +50°C

Laser Plano 3D

- Laser à lignes
- Piles, lunettes malette et support magnétique inclus
- Tolérance de mesure max.: env. 0,20 mm/m
- Zone nivellement automatique: env. 3°
- Longueur d'onde: 635-650nm
- Classe de protection: IP 54
- Classe laser: 2
- Puissance de sortie: < 1 mW
- Portée du rayon: 20 m
- Portée du rayon avec récepteur manuel: 80 m
- Dimension: 125 x 100 x 115mm
- Alimentation: 4 x 1,5V AA
- Fonctionnement avec piles (à 20°C): 5 h
- Température de service: -10 jusqu'à +50°C

Artikel Article	Kenmerken Caractéristiques		EAN
5362302	Lijnlaser Plano 3D Laser Plano 3D	1	 9 002719 035688



Lijnlaser Atlas Green

- Lijnlaser
- Inclusief batterijen, koffer en statiefadapter 5/8
- Max. meettolerantie: ong. 0,20 mm/m
- Zelfnivellerend bereik: ong. 3°
- Klasse 2/EN 60825-1:2014
- Verbruik: < 5 mW
- Bereik (radius): 25 m (zonder handontvanger) tot 80 m (met handontvanger)
- Afmetingen: 125 x 123 x 204 mm
- Batterij: 4 x 1,5V AA
- Gebruiksduur (bij 20°C): 6,5u
- Werktemperatuur: -10 tot +50°C

Laser Atlas Green

- Laser lignes
- Piles, malette et adaptateur 5/8 pour trépied
- Tolérance de mesure max.: env. 0,20 mm/m
- Zone nivellement automatique: env. 3°
- Classe: 2/EN 60825-1:2014
- Puissance de sortie: < 5 mW
- Portée du rayon: 25 m (sans récepteur à main) jusqu'à 80 m (avec récepteur à main)
- Dimensions: 125 x 123 x 204 m
- Alimentation: 4 x 1,5V AA
- Fonctionnement (à 20°C): 6,5h
- Température de service: -10 jusqu'à +50°C

5362308	Lijnlaser Atlas Green Laser Atlas Green	1	 9 002719 037804
---------	--	---	--



Lasers

**Lijnlaser Horizon Green Professional**

- Lijnlaser
- Inclusief batterijen, batterijadapter, Li-Ion batterij, Accuhouder + lader, statief, wandhouder en koffer
- Max. meettolerantie: ong. 0,20 mm/m
- Zelfnivellerend bereik: ong. 4°
- Golflengte: 512-520nm
- Beschermingsklasse: IP 54
- Klasse laser: 2M
- Verbruik: < 1 mW
- Bereik (radius): 25 m (zonder handontvanger) en 80 m (met handontvanger)
- Afmetingen: 110 x 100 x 130 mm
- Batterij: 3 x 1,5V penlite AA of Li-ion accu
- Werktemperatuur: -10 tot +50°C

Laser Horizon Green Professional

- Laser à lignes
- Piles, adaptateur de piles, Accu Li-Ion, adaptateur accu + chargeur, trépied compact, support mural et coffre inclus
- Tolérance de mesure max.: env. 0,20 mm/m
- Zone nivellement automatique: env. 4°
- Longueur d'onde: 512-520nm
- Classe de protection: IP 54
- Classe laser: 2M
- Puissance de sortie: < 1 mW
- Portée du rayon: 50 m (sans récepteur à main) et 80 m (avec récepteur à main)
- Dimension: 110 x 100 x 130 mm
- Alimentation: 3 x 1,5V penlite AA ou accu Li-ion
- Température de service: -10 jusqu'à +50°C

Artikel Article	Kenmerken Caractéristiques		EAN
5362274	Lijnlaser Horizon Green Professional Laser Horizon Green Professional	1	 9 0027 19 0338 06

**Rotatielaser Proton S**

- Rotatielaser horizontaal
- Inclusief Li-Ion accu, accu laadstation en lader, laserbril, handontvanger, afstandbediening en draagtas
- Max. meettolerantie: ong. 0,10mm/m
- Zelfnivellerend bereik: ong. 5°
- Golflengte: 630-680nm
- Beschermingsklasse: IP 66
- Klasse laser: 2
- Verbruik: < 3.4 mW
- Bereik (radius): 20 m (zonder handontvanger) en 500 m (met handontvanger)
- Afmetingen: 120 x 65 x 23 mm
- Batterij: Li-ion accu
- Werktemperatuur: -5 tot +50°C

Laser rotatif Proton S

- Laser de rotation horizontal
- Accu Li-Ion, adaptateur de piles et chargeur, lunettes malette, récepteur à main, télécommande et sachet inclus
- Tolérance de mesure max.: env. 0,10 mm/m
- Zone nivellement automatique: env. 5°
- Longueur d'onde: 630-680nm
- Classe de protection: IP 66
- Classe laser: 2
- Puissance de sortie: < 3.4 mW
- Portée du rayon: 20 m (sans récepteur à main) et 500 m (avec récepteur à main)
- Dimension: 120 x 65 x 23 mm
- Alimentation: accu Li-ion
- Température de service: -5 jusqu'à +50°C

5362260	Rotatielaser Proton S Laser rotatif Proton S	1	 9 0027 19 0284 13
---------	---	---	--



Handgereedschap - Outillages

■ Meetgereedschap Instruments de mesure

Lasers - accessoires



Laser RLD0 handontvanger

- Inclusief batterij en bevestigingsklem CLRRO
- Meettolerantie: $\pm 2,00$ mm
- Bereik (radius): 80 m
- Afmetingen: 195 x 70 x 30 mm (zonder houder)
- Batterij: 1 x 9V
- Gebruiksduur (bij 20°C): 40u
- Gewicht: 210 g

Laser RLD0 récepteur manuel

- Piles et taquet CLRRO inclus
- Tolérance de mesure max.: env. 2,00 mm/m
- Portée du rayon: 80 m
- Dimensions: 195 x 70 x 30 mm
- Alimentation: 1 x 9V
- Fonctionnement (à 20°C): 40h
- Poids: 210 g

Artikel Article	Kenmerken Caractéristiques		EAN
5362285	Laser RLD0 handontvanger Laser RLD0 récepteur manuel	1	9 002719 030010



Laser RR00 handontvanger

- Inclusief batterij en bevestigingsklem CLRRO
- Meettolerantie: $\pm 3,00$ mm
- Bereik (radius): 350 m
- Afmetingen: 136 x 50 x 20 mm (zonder houder)
- Batterij: 1 x 1,5V AA
- Gebruiksduur (bij 20°C): 75u
- Gewicht: 165 g

Laser RR00 récepteur manuel

- Piles et taquet CLRRO inclus
- Tolérance de mesure max.: env. 3,00 mm/m
- Portée du rayon: 350 m
- Dimensions: 136 x 50 x 20 mm
- Alimentation: 1 x 1,5V AA
- Fonctionnement (à 20°C): 75h
- Poids: 165 g

5362286	Laser RR00 handontvanger Laser RR00 récepteur manuel	1	9 002719 028420
---------	---	---	-----------------



Laser LGD0 handontvanger

- Inclusief batterij en bevestigingsklem CLRRO
- Meettolerantie: $\pm 2,00$ mm
- Bereik (radius): 80 m
- Afmetingen: 195 x 70 x 30 mm (zonder houder)
- Batterij: 1 x 9V
- Gebruiksduur (bij 20°C): 40u
- Gewicht: 210 g

Laser LGD0 récepteur manuel

- Piles et taquet CLRRO inclus
- Tolérance de mesure max.: env. 2,00 mm/m
- Portée du rayon: 80 m
- Dimensions: 195 x 70 x 30 mm
- Alimentation: 1 x 9V
- Fonctionnement (à 20°C): 40h
- Poids: 210 g

5362271	Laser LGD0 handontvanger Laser LGD0 récepteur manuel	1	9 002719 033813
---------	---	---	-----------------



Afstandbediening

- Afstandsbediening voor de Sola Proton laser
- Noodzakelijk voor toepassingen met afschot

Télécommande

- Télécommande pour le Sola Proton
- Important pour les utilisations en inclinaison

5362309	Afstandbediening PN RC Télécommande PN RC	1	9 002719 028512
---------	--	---	-----------------



Landmeters - gesloten / Mesures d'arpenteur - fermés

**Fiber - FTB**

- Nauwkeurigheid: Klasse II
- Gemaakt van sterk fiberglas band voor meer dan 16.000 herhalende bewegingen en bestendig tegen een trekkracht van meer dan 500kg
- Dubbel Nylon gecoat voor bescherming tegen extra slijtage
- Eenvoudig te openen en af te spoelen voor onderhoud

Fibre - FTB

- Classe de précision: II
- Ruban fibre de verre associant 16.000 fils pour supporter une charge de 500 kg
- Revêtement en double nylon pour une plus grande résistance
- Le boîtier peut facilement être ouvert et nettoyer pour l'entretien

Artikel Article	Kenmerken Caractéristiques	L	B I		EAN
5131048	Landmeter gesloten Fiber 20 m Mesure d'arpenteur fibre 20 m	20 m	13 mm	6	7 314 150 120062

**Staal - LTG**

- Nauwkeurigheid: Klasse II
- Stalen band
- Eenvoudig oprolbaar
- Riemclip

Acier - LTG

- Classe de précision: II
- Ruban en acier
- Rembobinage facile
- Attache pour ceinture

5131049	Landmeter gesloten Fiber 30 m Mesure d'arpenteur fibre 30 m	30 m	13 mm	6	7 314 150 120086
---------	--	------	-------	---	------------------

**Glasvezel FT20/B en FT30/B**

- Lint: gele glasfiberband
- Houder: schokbestendig ABS
- Met ingewerkte hendel en clip
- Nauwkeurigheid: klasse II

Fibre FT20/B et FT30/B

- Ruban: fibre de verre jaune
- Boîtier: ABS résistant au chocs
- Avec manivelle intégrée et clip de fixation
- Précision: classe II

Artikel Article	Kenmerken Caractéristiques	L	B I		EAN
5362074	Glasvezel FT20/B 20 m Fibre FT20/B 20 m	13 mm	20 m	1	9 002719 012405
5362075	Glasvezel FT30/B 30 m Fibre FT30/B 30 m	13 mm	30 m	1	9 002719 012160

**Staal ST20/B en ST30/B**

- Lint: witte staalband
- Houder: schokbestendig kunststof
- Met ingewerkte hendel en clip
- Nauwkeurigheid: klasse II

Métal ST20/B et ST30/B

- Ruban: en acier blanc
- Boîtier: matière plastique résistant au chocs
- Avec manivelle intégrée et clip de fixation
- Précision: classe II

5362078	Staal ST20/B 20 m Métal ST20/B 20 m	10 mm	20 m	5	9 002719 012115
5362079	Staal ST30/B 30 m Métal ST30/B 30 m	10 mm	30 m	5	9 002719 012153



Handgereedschap - Outillages

■ Meetgereedschap Instruments de mesure

Landmeters - gesloten / Mesures d'arpenteur - fermés



Landmeter sprinter SR 30

- Witte stalen band
- Doorlopende mm-maatverdeling
- Ergonomisch gevormde 2K kunststof handgreep
- Zwengel met versnelling 3:1
- Nauwkeurigheidsklasse I

Mesure d'arpenteur sprinter SR 30

- Ruban acier peint en blanc
- Graduation en mm continue
- Poignée 2K de forme ergonomique
- Manivelle avec rapport de réduction 3:1
- Classe de précision I

Artikel Article	Kenmerken Caractéristiques	L	B I		EAN
5362091	Sprinter SR 30	10 mm	30 m	2	9 002719 024088

Landmeters - open / Mesures d'arpenteur - ouverts



Fiber - LTS

- Nauwkeurigheid: Klasse II
- Gemaakt van sterk fiberglas band voor meer dan 16.000 herhalende bewegingen en bestendig tegen een trekkracht van meer dan 500 kg
- Dubbel Nylon gecoat voor bescherming tegen extra slijtage

Fibre - LTS

- Classe de précision: II
- Ruban de fibre de verre associant 16.000 fils pour supporter une charge de 500 kg
- Revêtement en double nylon pour une plus grande résistance

Artikel Article	Kenmerken Caractéristiques	L	B I		EAN
5131053	Landmeter open Fiber 30 m Mesure d'arpenteur fibre ouvert 30 m	30 m	16 mm	5	7 314150 120109
5131054	Landmeter open Fiber 50 m Mesure d'arpenteur fibre ouvert 50 m	50 m	16 mm	5	7 314150 120123



RN30/B en RN50/B

- Lint: gele glasfiberband
- Kader: schokbestendige ABS
- Hendel: uit acetaat
- Nauwkeurigheid: klasse II

RN30/B et RN50/B

- Ruban: fibre de verre jaune
- Cadre: ABS résistant au chocs
- Manivelle: en acétate
- Précision: classe II

5362076	RN30/B 30 m	13 mm	30 m	1	9 002719 006725
5362077	RN50/B 50 m	13 mm	50 m	1	9 002719 006732



YC30/B en YC50/B

- Lint: gele staalband
- Kader: extra sterk Y-kader in aluminium
- Met hendel
- Nauwkeurigheid: klasse II

YC30/B et YC50/B

- Ruban: acier jaune
- Cadre: forme Y en aluminium très robuste
- Avec manivelle
- Précision: classe II

5362084	YC30/B 30 m	13 mm	30 m	1	9 002719 006596
5362085	YC50/B 50 m	13 mm	50 m	1	9 002719 006602



Landmeters - open / Mesures d'arpenteur - ouverts

**TC30/B en TC50/B**

- Lint: gele staalband
- Kader: aluminium
- Met hendel
- Nauwkeurigheid: klasse II

TC30/B et TC50/B

- Ruban: acier jaune
- Cadre: aluminium
- Avec manivelle
- Précision: classe II

Artikel Article	Kenmerken Caractéristiques	L	B I		EAN
5362080	TC30/B 30 m	13 mm	30 m	1	9 002719 019145
5362081	TC50/B 50 m	13 mm	50 m	1	9 002719 019152

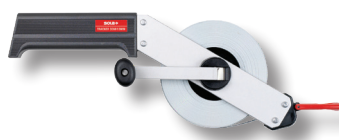
**TR30/B en TR50/B**

- Lint: witte staalband
- Kader: aluminium
- Met hendel
- Nauwkeurigheid: klasse II

TR30/B et TR50/B

- Ruban: acier blanc
- Cadre: aluminium
- Avec manivelle
- Précision: classe II

5362082	TR30/B 30 m	13 mm	30 m	1	9 002719 006510
5362083	TR50/B 50 m	13 mm	50 m	1	9 002719 006527

**PR100/B**

- Lint: witte staalband
- Kader: schokbestendige ABS
- Met hendel
- Klasse: II

PR100/B

- Ruban: acier blanc
- Cadre: ABS résistant au chocs
- Avec manivelle
- Classe II

5362086	PR100/B	13 mm	100 m	1	9 002719 013631
---------	---------	-------	-------	---	-----------------

**SC30/B**

- Lint: gele staalband
- Klasse: II

SC30/B

- Ruban: acier jaune
- Classe II

5362161	SC30/B	13 mm	30 m	1	9 002719 020189
---------	--------	-------	------	---	-----------------



Handgereedschap - Outillages

■ Meetgereedschap Instruments de mesure

Rolmeters / Mètres ruban

Europese normen voor nauwkeurigheid - Rolmeters / Tolérance de mesure max. d'après norme européenne - Mètre ruban

	1m	2m	3m	4m	8m	10m
Nauwkeurigheidsklasse Classe de précision (I)		0,3 mm	0,4 mm	0,6 mm	0,9 mm	1,1 mm
Nauwkeurigheidsklasse Classe de précision (II)	0,5 mm	0,7 mm	0,9 mm	1,3 mm	1,9 mm	2,3 mm
Nauwkeurigheidsklasse Classe de précision (III)	1 mm	1,4 mm	1,8 mm	2,6 mm	3,8 mm	4,6 mm

Voorbeeld: voor een klasse II rolmeter van 3 m is de toegestane tolerantie 0,9 mm over de hele lengte
 Example: pour un mètre ruban classe II de 3 m la tolérance max est de 0,9 mm sur toute la longueur

Mogelijke bandbreedte / Largeur possible

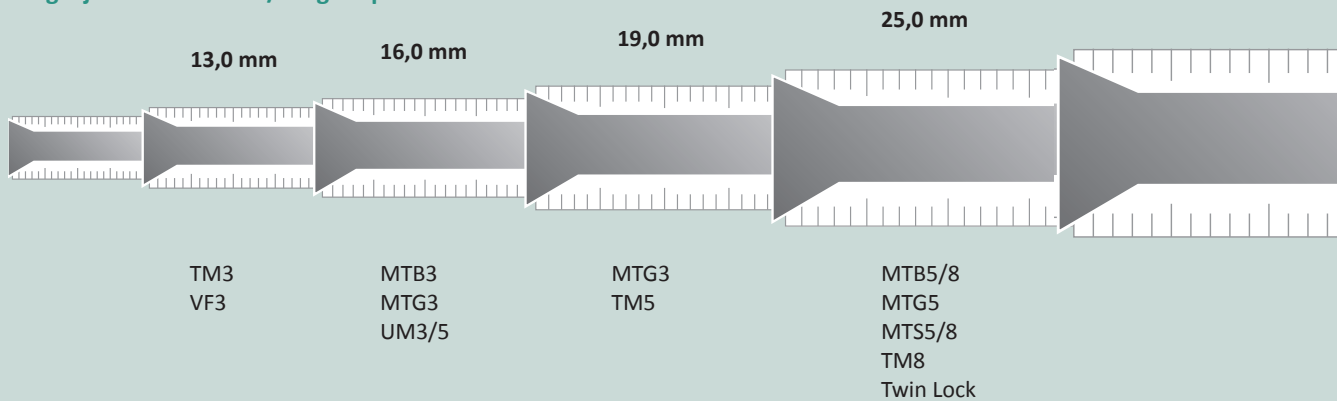

Mogelijke bandlengte / Longueur possible

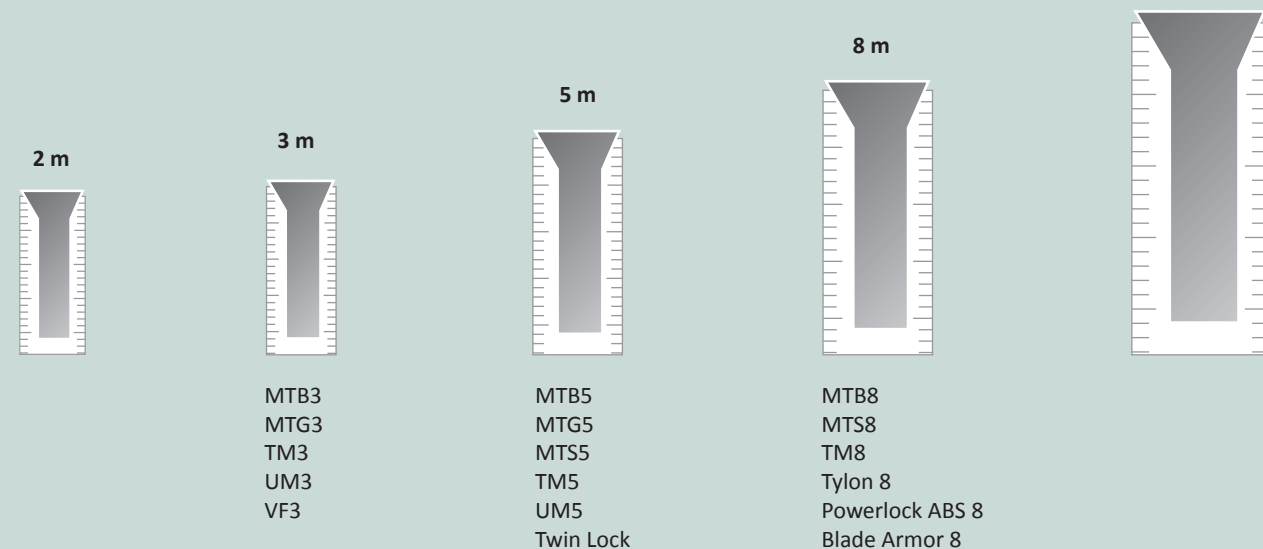



Rolmeters / Mètres ruban



Rolmeter MTB

- Nauwkeurigheid: Klasse II
- Anti-blokeer systeem
- Duurzame, nylon gecoate band
- Geïntegreerde knop en riemclip

Mètre ruban MTB

- Classe de précision: II
- Système de blocage automatique
- Ruban avec revêtement nylon résistant à l'usure
- Clip ceinture

Artikel Article	Kenmerken Caractéristiques	L	B I		EAN
5131040	Rolmeter / Mètre ruban MTB 3 m	3 m	16 mm	6	7 314150 119066
5131041	Rolmeter / Mètre ruban MTB 5 m	5 m	25 mm	6	7 314150 119080
5131042	Rolmeter / Mètre ruban MTB 8 m	8 m	25 mm	6	7 314150 125418



Rolmeter MTG

- Nauwkeurigheid: Klasse II
- Voorzien van handige riemclip
- Met remknop

Mètre ruban MTG

- Classe de précision: II
- Clip ceinture
- Bouton de verrouillage

5131043	Rolmeter / Mètre ruban MTG 3 m	3 m	16 mm	1	5131043
5131044	Rolmeter / Mètre ruban MTG 5 m	5 m	25 mm	1	



Rolmeter Metaal TM

- Nauwkeurigheid: Klasse I
- Voor automobiel sector of industrie
- Band: gele staalband versterkt met polyester
- Houder: ABS met chroomlaag
- Met bandstop, blokkering en clip
- Geniet hoekplaatje

Mètre ruban Métal TM

- Classe de précision: I
- Pour la construction, l'automobile et l'industrie
- Ruban: acier au carbon jaune
- Boîtier: ABS chromé
- Avec arrêt, blocage et clip
- Equerre à deux rivets

Artikel Article	Kenmerken Caractéristiques	L	B I		EAN
5362089	Metaal / Métal TM3	13 mm	3 m	6	9 002719 002741
5362090	Metaal / Métal TM5	19 mm	5 m	6	9 002719 003151
5362092	Metaal / Métal TM8	25 mm	8 m	6	9 002719 003168



Rolmeter ABS blister UM

- Nauwkeurigheid: Klasse II
- Voor schrijnwerker of installateur

Mètre ruban ABS blister UM

- Classe de précision: II
- Pour le menuisier et l'installateur

5362093	ABS blister UM3	16 mm	3 m	6	9 002719 002765
5362094	ABS blister UM5	16 mm	5 m	6	9 002719 002772



Rolmeter PE5

- Nauwkeurigheid: Klasse II
- Band: gele staalband
- Houder: ABS

Mètre ruban PE5

- Classe de précision: II
- Ruban: acier jaune
- Boîtier: ABS

5362314	Rolmeter PE5 (30 st) Mètre ruban PE5 (30 pc)	19 mm	5 m	6	9 002719 026822
---------	---	-------	-----	---	-----------------



Handgereedschap - Outillages

■ Meetgereedschap Instruments de mesure

Rolmeters / Mètres ruban



Rolmeter metaal PRO-TM

- Nauwkeurigheid: Klasse I
- Stalen RVS band met versterkte eindplaat, geel
- Ideaal voor metselaars, timmerlieden, ...
- Anti-reflecterende coating
- Ergonomisch: slagvaste ABS kunststof behuizing
- Rem met anti-slijtage voor langere houdbaarheid

Mètre ruban métal PRO-TM

- Classe de précision: I
- Ruban en acier inoxydable avec plaque d'extrémité renforcée, jaune
- Idéal pour les maçons, charpentiers, ...
- Revêtement anti-reflet
- Ergonomique: le logement en plastique ABS résistant aux chocs
- Frein anti-usure pour prolonger la durée de vie

Artikel Article	Kenmerken Caractéristiques	L	B I		EAN
5362172	Metaal / Métal PRO-TM3	19 mm	3 m	5	9 002719 023180
5362173	Metaal / Métal PRO-TM5	19 mm	5 m	5	9 002719 023197
5362174	Metaal / Métal PRO-TM8	25 mm	8 m	5	9 002719 023203



Rolmeter ABS PP

- Nauwkeurigheid: Klasse II
- Gele staalband versterkt met polyester
- Houder: ABS
- Met bandstop, blokkering en clip
- Geniet hoekplaatje

Mètre ruban ABS PP

- Classe de précision: II
- Ruban: acier au carbon jaune
- Boîtier: ABS
- Avec arrêt, blocage et clip
- Equerre à deux rivets

5362087	ABS PP3	13 mm	3 m	50	9 002719 011958
5362088	ABS PP5	19 mm	5 m	6	9 002719 012146
5362183	ABS PP8	25 mm	8 m	1	9 002719 016144



Rolmeter BIG T / COM / VF3

- Nauwkeurigheid: Klasse II
- Gele staalband versterkt met polyester
- Houder: ABS

Mètre ruban BIG T / COM / VF3

- Classe de précision: II
- Ruban: acier au carbon jaune
- Boîtier: ABS

5362168	Big T 5 m	19 mm	5 m	1	9 002719 014676
5362169	Big T 8 m	25 mm	8 m	1	9 002719 014683



5362244	COM5	19 mm	5 m	6	9 002719 030829
5362245	COM8	25 mm	8 m	6	9 002719 030843



5362095	Rolmeter met venster VF3 Mètre ruban à fenêtre VF3	13 mm	3 m	6	9 002719 003984
---------	---	-------	-----	---	-----------------



Vouwmeters / Mètres doubles

STABILA



Stabila

- Nauwkeurigheid: Klasse III
- Vijf delen
- Cm- en mm-indeling

BEDRUKKING

Stabila

- Classe de précision: III
- Cinq parties
- Répartition cm et mm

IMPRESSION

Artikel Article	Kenmerken Caractéristiques	L		EAN
5030030	Wit-geel / Blanc-jaune	2 m	10	4 005069 011284

Vouwmeter

- Nauwkeurigheid: Klasse III
- 10-delige vouwmeter in hout
- Kleur: wit/geel



Mètre double

- Classe de précision: III
- 10 parts en bois
- Couleur: blanc/jaune

5154009	Wit-geel / Blanc-jaune	2 m	10	5 420008 720949
---------	------------------------	-----	----	-----------------

SOLA



Hout H2/10P

- Nauwkeurigheid: Klasse III EG
- Berkenhout, naturel
- UV-bestendige beschermlaag
- Verborgen scharnieren voor betere aflezing

Bois H2/10P

- Classe de précision: III EG
- En bouleau, naturel
- Couche de protection résistant au UV
- Charnières cachées pour une meilleure lisibilité

Artikel Article	Kenmerken Caractéristiques	L		EAN
5362070	Hout H2/10P / Bois H2/10P	2 m	10	9 002719 018124
5362293	Hout H2.4/12 / Bois H2.4/12	2,4 m	10	9 002719 035435

Hout HC2/10

- Nauwkeurigheid: Klasse III EG
- Berkenhout, naturel
- UV-bestendige beschermlaag
- Verborgen scharnieren voor betere aflezing
- Directe meting door omgekeerde maatverdeling

Bois HC2/10

- Classe de précision: III EG
- En bouleau, naturel
- Couche de protection résistant au UV
- Charnières cachées pour une meilleure lisibilité
- Mesure directe grâce à la draduation inversée

5362265	Hout HC2/10 / Bois HC2/10	2 m	10	9 002719 018148
---------	---------------------------	-----	----	-----------------

Wit/geel

- Nauwkeurigheid: Klasse III EG
- Beukenhout, naturel
- Bestand tegen vochtigheid en vuil dankzij een beschermende vernis coating

Blanc/jaune

- Classe de précision: III EG
- En hêtre, naturel
- Résistant à l'humidité et aux saletés grâce au vernis de protection

5362071	Wit-geel / Blanc-jaune	2 m	10	9 002719 018230
---------	------------------------	-----	----	-----------------





Handgereedschap - Outillages

■ Meetgereedschap Instruments de mesure

Vouwmeters / Mètres doubles



PVC

- Nauwkeurigheid: Klasse III EG
- Polyamide; 25% versterkt door glasvezel, geel of wit
- Bestand tegen lage temperaturen dankzij de versterking van glasvezel
- Stabiliteit
- Verborgene scharnieren voor betere aflezing

PVC

- Classe de précision: III EG
- Polyamide renforcé à 25% par fibres de verre, blanc ou jaune
- Résistant au basses températures grâce au renfort par fibre de verre
- Grande stabilité
- Charnières cachées pour une meilleure lisibilité

Artikel Article	Kenmerken Caractéristiques	L		EAN
5362072	PVC wit HK2/10W / PVC blanc HK2/10W	2 m	10	9 002719 018278
5362073	PVC wit HKM1/10W / PVC blanc HKM1/10W	1 m	10	9 002719 018292

Pasdarmen / Niveaux à fioles tubes



Pasdarm

- Flexibele slang uit transparante PVC, 1-lagig
- Voor normaal gebruik waar geen druk op staat
- Zonder cadmium

Tuyau cristal

- Tuyau flexible en PVC transparent, mono-couche
- Indique pour tous les usages qui ne necessitent pas de pressions particulières
- Sans cadmium

Artikel Article	Kenmerken Caractéristiques	Ø binnen Ø int	Ø buiten Ø ext		EAN
5031256	Pasdarm 10 m rol Tuyau crystal 10 m	8 mm	11 mm	1	8 019071 002549
5031003	Pasdarm 25 m rol Tuyau crystal 25 m bobine	10 mm	14 mm	1	8 019071 002662
5031001	Pasdarm 25 m rol Tuyau crystal 25 m bobine	8 mm	11 mm	1	8 019071 002655
5031004	Pasdarm 50 m rol Tuyau crystal 50 m bobine	10 mm	14 mm	1	8 019071 002679
5031002	Pasdarm 50 m rol Tuyau crystal 50 m bobine	8 mm	11 mm	1	8 019071 002556



Pasdarmen / Niveaux à fioles tubes



Buiswaterpas

- In breukvaste acrylglas
- Kunststof afsluitdopjes
- Messing ontluchtingskraantjes met pakking tegen lekkage
- Voor buizen Ø 10 en 12 mm (1/2")
- Meetschaal: 0-155 mm
- Lengte: 28 cm

Niveau à tubes

- Tubes acryliques résistants à la rupture
- Bouchons dérateurs synthétiques
- Purgeur d'air en laiton avec joints d'étanchéité
- Pour tuyaux Ø 10 et 12 mm (1/2")
- Graduation: 0-155 mm
- Longueur: 28 cm

Artikel Article	Kenmerken Caractéristiques		EAN
5362209	Tube acryl voor pasdarm S1012 Tube acrylique pour tuyau S1012	5	9 002719 000983

Aluminium waterpassen / Niveaux en aluminium



Architectenwaterpas R102

- Ideaal voor bouw, electricien, ...
- Elektrisch niet geleidend
- Bestand tegen water, hitte, kou
- Breukvast acrylglas, uit glasheldere plaat gesneden
- Nauwkeurige, CNC gefreesde horizontale en verticale libel

Petit niveau à bulle d'air R102

- Idéal pour la construction, électricien, ...
- Non électro-conducteur
- Résistant contre leau, la chaleur, le froid
- Verre acrylique incassable, découpé dans un bloc transparent
- Niveau à bulle dair horizontal et vertical, à fraisage CNC, précis

Artikel Article	Kenmerken Caractéristiques	L	Libel H Fiole H	Libel V Fiole V		EAN
5362159	R102	95 cm	1	1	1	9 002719 018759
5362176	R102 toogdisplay 10 st R102 présentoir 10 pc	95 cm	1	1	1	9 002719 026723

Waterpas Red3

- Waterpas voor bekisters, vloerders, plaatsers van ramen, stukadoors
- Rechthoekig model van geanodiseerd rood aluminium
- Horizontale libel met vergrotingslens en lichtversterkende achtergrond
- Gefreesde onderkant voor betere grip (verschuift niet snel)

Niveau Red3

- Niveau pour coffreur, carreleur, poseurs de fenêtres, plaquistes etc
- Modèle rectangulaire d'aluminium anodisé rouge
- 2 poignées matière synthétique
- Fiole horizontale équipée d'un verre grossissant et d'un revêtement lumineux

5362144	Red3 60 cm	60 cm	1	2	1	9 002719 019268
5362145	Red3 80 cm	80 cm	1	2	1	9 002719 019275
5362146	Red3 100 cm	100 cm	1	2	1	9 002719 019282





Handgereedschap - Outillages

■ Meetgereedschap Instruments de mesure

Aluminium waterpassen / Niveaux en aluminium



AV

- Waterpas voor de doe-het-zelver
- Rechthoekig model van geanodiseerd zilverkleurig aluminium zonder handvatten
- Horizontale libel met vergrotingslens en lichtversterkende achtergrond
- Schokabsorberende eindstukken
- Profiel: 50 x 21 mm
- Gewicht: 520 gr/m
- Nauwkeurigheid: 0,5 mm/m (omgekeerd 1,0 mm/m)

AV

- Niveau pour le bricoleur
- Modèle rectangulaire en aluminium anodisé argent sans poignées
- Fiole horizontale équipée d'un verre grossissant et d'un fond lumineux
- Embouts amortisseurs des chocs
- Profil: 50 x 21 mm
- Poids: 520 gr/m
- Tolérance de mesure max: 0,5 mm/m (inversé 1,0 mm/m)

Artikel Article	Kenmerken Caractéristiques	L	Libel H Fiole H	Libel V Fiole V		EAN
5362013	AV30	30 cm	1	1	1	9 002719 000310
5362014	AV40	40 cm	1	1	1	9 002719 000327
5362016	AV60	60 cm	1	1	1	9 002719 000341
5362017	AV80	80 cm	1	1	1	9 002719 000365
5362018	AV100	100 cm	1	1	1	9 002719 000372
5362019	AV120	120 cm	1	1	1	9 002719 000389



MR

- Trapezium
- Profiel van gegoten aluminium, gepoedercoat rood
- Gefreesd meetvlak
- 1 horizontale en 1 verticale libel

MR

- Forme parallèle
- Profil en aluminium anodisé rouge
- Surface de mesure fraisé
- 1 fiole horizontale et 1 verticale

5362037	MR40	40 cm	1	1	1	9 002719 011392
5362038	MR60	60 cm	1	1	1	9 002719 011415
5362039	MR80	80 cm	1	1	1	9 002719 011422



Aluminium waterpassen / Niveaux en aluminium



BigX



BigX3

BigX / BigX3

- Waterpas voor metsers, chaper, installateurs, enz
- Rechthoekig model van aluminium met rode poedercoating
- UV-bestendige, horizontale libel met vergrotingslens en lichtversterkende achtergrond
- Schokabsorberende eindstukken
- Profiel: 51 x 25 mm
- Gewicht: 630 gr/m
- Nauwkeurigheid: 0,5 mm/m (omgekeerd 0,75 mm/m)

BigX / BigX3

- Niveau de maçons, poseur de chape, installateurs, etc
- Modèle rectangulaire d'aluminium avec revêtement en poudre rouge
- Fiole horizontale, résistant aux rayons UV, équipée d'un verre grossissant et d'un fond lumineux
- Embouts amortisseurs de chocs
- Profil: 51 x 25 mm
- Poids: 630 gr/m
- Tolérance de mesure max: 0,5 mm/m (inversé 0,75 mm/m)

Artikel Article	Kenmerken Caractéristiques	L	Libel H Fiole H	Libel V Fiole V		EAN
5362124	BIGX 40	40 cm	1	1	1	9 002719 015406
5362125	BIGX 50	50 cm	1	1	1	9 002719 015413
5362126	BIGX 60	60 cm	1	1	1	9 002719 015420
5362127	BIGX 80	80 cm	1	1	1	9 002719 015437
5362128	BIGX3 100	100 cm	1	2	1	9 002719 015499
5362103	BIGX3 120	120 cm	1	2	1	9 002719 015505
5362104	BIGX3 150	150 cm	1	2	1	9 002719 015512
5362105	BIGX3 180	180 cm	1	2	1	9 002719 015529
5362106	BIGX3 200	200 cm	1	2	1	9 002719 015536



Handgereedschap - Outillages

■ Meetgereedschap Instruments de mesure

Aluminium waterpassen / Niveaux en aluminium



AZ

- Waterpas voor schrijnwerker, timmerman, bekister, enz
- Rechthoekig model
- Voorzien van gepatenteerde onbreekbare libellen van acrylglas met vergrotingslens en lichtversterkende achtergrond
- Schokabsorberende eindstukken
- 1 verticale en 1 horizontale libel
- Materiaal: aluminium
- Oppervlak: geanodiseerd
- Profielgewicht: 750 gr/m
- Kleur: goud

AZ

- Niveau pour menuisier, charpentier, coffreur, etc
- Modèle rectangulaire
- Fioles en verre acryliques: résistant à la rupture
- Fiole horizontale équipée d'un grossissant et d'un fond lumineux
- Embouts amortisseurs des chocs
- 1 fiole verticale et 1 horizontale
- Matériel: aluminium
- Surface: anodisée
- Poids dus profilé: 750gr/m
- Couleur: or

Artikel Article	Kenmerken Caractéristiques	L	Libel H Fiole H	Libel V Fiole V		EAN
5362181	AZ 60	60 cm	1	1	1	9 002719 000235
5362139	AZ 80	80 cm	1	1	1	9 002719 000259
5362134	AZ 100	100 cm	1	1	1	9 002719 000266



AZ3

- 2 verticale en 1 horizontale libel

AZ3

- 2 fiole verticale et 1 horizontale

5362136	AZ3 120	120 mm	1	2	1	9 002719 009566
5362137	AZ3 150	150 cm	1	2	1	9 002719 009573



Aluminium waterpassen / Niveaux en aluminium

**AZB**

- Waterpas voor metsers, aannemers, bekisters, installateurs enz
- Rechthoekig model van zilverkleurig aluminium
- 1 horizontale en 1 verticale breukvaste libel van acrylglas
- Horizontale libel met vergrotingslens en lichtversterkende achtergrond
- Profiel: 50 x 23 mm
- Gewicht: 590 gr/m
- Nauwkeurigheid: 0,5 mm/m (omgekeerd 0,75 mm/m)

AZB

- Niveau voor pour maçons, professionnels du bâtiment, chapistes, installateurs, poseurs de chape etc.
- Profil en aluminium anodisé argente
- 1 fioles horizontales et 1 fiole verticale incassables en plexiglas
- Fiole horizontale équipée d'un verre grossissant et d'un fond lumineux
- Profil: 50 x 23 mm
- Poids: 590 gr/m
- Tolérance de mesure max: 0,5 mm/m (inversé 0,75 mm/m)

Artikel Article	Kenmerken Caractéristiques	L	Libel H Fiole H	Libel V Fiole V		EAN
5362001	AZB 20	20 cm	1	1	1	9 002719 000013
5362002	AZB 30	30 cm	1	1	1	9 002719 000020
5362003	AZB 40	40 cm	1	1	1	9 002719 000037
5362004	AZB 50	50 cm	1	1	1	9 002719 000044
5362005	AZB 60	60 cm	1	1	1	9 002719 000051
5362006	AZB 70	70 mm	1	1	1	9 002719 000068
5362007	AZB 80	80 cm	1	1	1	9 002719 000075
5362008	AZB 100	100 cm	1	1	1	9 002719 000082
5362009	AZB 120	120 cm	1	1	1	9 002719 000099
5362010	AZB 150	150 cm	1	1	1	9 002719 000105
5362011	AZB 180	180 cm	1	1	1	9 002719 000112
5362012	AZB 200	200 cm	1	1	1	9 002719 000129



Handgereedschap - Outillages

■ Meetgereedschap Instruments de mesure

Aluminium waterpassen / Niveaux en aluminium



Big red 3

- Waterpas voor bekisters, vloerders, plaatsers van ramen, stukadoors
- Rechthoekig model van geanodiseerd rood aluminium
- Breukvaste libellen van acrylglas
- Horizontale libel met vergrotingslens en lichtversterkende achtergrond
- Gefreesde onderkant voor een betere grip
- Rubbers als bescherming tegen het vallen
- Profiel: 59 x 27,5 mm
- Gewicht: 890 gr/m
- Nauwkeurigheid: 0,5 mm/m (omgekeerd 0,5 mm/m)

Big red 3

- Niveau pour coffreur, carreleur, poseurs de fenêtres, plaquistes etc
- Modèle rectangulaire en aluminium anodisé rouge
- 2 poignées matière synthétique
- Fiole horizontale équipée d'un verre grossissant et d'un fond lumineux
- Dessous fraisé pour une bonne adhérence
- Embouts amortisseurs des chocs
- Profil: 59 x 27,5 mm
- Poids: 890 gr/m
- Tolérance de mesure max: 0,5 mm/m (inversé 0,5 mm/m)

Artikel Article	Kenmerken Caractéristiques	L	Libel H Fiole H	Libel V Fiole V		EAN
5362154	Big red3 120	120 cm	2	1	1	9 002719 019039
5362155	Big red3 150	150 cm	2	1	1	9 002719 019466
5362156	Big red3 180	180 cm	2	1	1	9 002719 019046
5362157	Big red3 200	200 cm	2	1	1	9 002719 019053
5362158	Big red3 240	240 cm	2	1	1	9 002719 019060

RED Digital

- De RED digital kan overal worden gebruikt waar hellingen, afschot of hoeken snel en exact moeten worden bepaald
- Het gaat hier om precisiewaterpassen met een geïntegreerde elektronische hellingmodule en Bluetooth interface
- Digitale waterpassen zijn zeer nauwkeurig, robuust en eenvoudig te bedienen
- Materiaal: aluminium
- Oppervlak: Poedercoating
- Profielgewicht: 890 g/m

RED Digital

- Le niveau à bulle numérique RED digital peut être utilisé partout où une mesure précise et rapide d'inclinaisons, de pentes ou d'angles est nécessaire
- Ce type de niveau à bulle de précision dispose d'un module d'inclinaison électronique intégré et d'une interface Bluetooth
- Les niveaux à bulle numériques de cette gamme séduisent par leur précision, leur solidité et leur facilité d'utilisation
- Matériel: Aluminium
- Surface: Revêtement électrostatique
- Poids dus profilé: 890g/m

5362349	RED 25 Digital	25 cm	1	1	1	9 002719 039938
5362346	RED 60 Digital	60 cm	1	1	1	9 002719 039945
5362350	RED 120 Digital	120 cm	1	1	1	9 002719 039952





Lijnwaterpassen / Niveaux à ficelle



UZ8

- Plastic met libel in breukvast acrylglas
- Prismavormige basis, zakformaat

UZ8

- Plastique avec fiole acrylique
- Base en forme prisme, modèle de poche

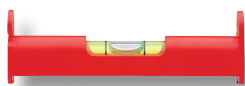

Artikel Article	Kenmerken Caractéristiques	L		EAN
5362045	UZ8	8 cm	10	9 002719 001195

Hoekwaterpassen / Niveaux multiplans



Hoekwaterpas

- In kunststof
- 3 breukvaste libellen uit acrylglas
- Met elastiek om ergens aan te bevestigen
- Kleur: grijs
- Afmeting: 9 x 14cm per kant

Niveau multiplans

- En matière plastique
- 3 fioles incassables en verre acryl
- Avec bande élastique pour le fixer
- Couleur: gris
- Dimension: 9 x 14cm par côté



Artikel Article	Kenmerken Caractéristiques		EAN
5362068	Hoekwaterpas JP / Niveau multiplans JP	1	9 002719 008453

Zakwaterpas / Niveau de poche



Zakwaterpas GO!

- Compacte en lichte zakwaterpas
- Bruikbaar voor vele toepassingen
- Bestand tegen water, hitte, kou
- Breukvast Acrylglas, uit glasheldere plaat gesneden
- Beter aflezen bij schemerlicht door geoptimaliseerd SOLA lichtplaatje
- 1 Horizontale libel
- Afmetingen: 75 x 35 x 45 mm
- Polyamide, glasvezel versterkt

Niveau de poche GO!

- Petit niveau à bulle de poche compact et léger
- Utilisable de plusieurs façons
- Résistant contre leau, la chaleur, le froid
- Verre acrylique incassable, découpé dans un bloc transparent
- Meilleure lisibilité à la tombée de la nuit grâce à la plaquette lumineux optimisé SOLA
- 1 Fiole horizontale
- Dimensions: 75 x 35 x 45 mm
- Polyamide, renforcé aux fibres de verre



Artikel Article	Kenmerken Caractéristiques	Libel H Fiole H		EAN
5362292	GO! CLIP	1	5	9 002719 034711
5362294	GO!	1	10	9 002719 034698
5362295	GO! magnetic	1	10	9 002719 034735



Handgereedschap - Outillages

■ Meetgereedschap Instruments de mesure

Magnetische waterpassen / Niveaux magnétiques



PTM5

- Magnetische waterpas voor de doe-het-zelver
- Ideaal voor gereedschapssets en -koffers
- 1 horizontale libel, 1 verticale en 1 op 45°
- Prisma-vormig
- Resistent tegen water, warmte en koude

PTM5

- Niveau magnétique pour bricoleur
- Niveau idéal pour trousse ou coffre à outils
- 1 fiole horizontale, 1 verticale et 1 à 45°
- Semelle en forme de prisme
- Résistant à l'eau, la chaleur et le froid

Artikel Article	Kenmerken Caractéristiques	L	Libel H Fiole H	Libel V Fiole V		EAN
5362043	PTM5 20SB	20 cm	1	1	5	9 002719 006138

AZM / AZM3

- Magnetische waterpas voor metaalbewerkers, slotenmakers, installateurs
- Zonder handgrepen
- Voorzien van gepatenteerde onbreekbare libellen van acrylglas met vergrotingslens en lichtversterkende achtergrond
- Schokabsorberende eindstukken
- 1 verticale en 1 horizontale libel
- Materiaal: aluminium
- Oppervlak: geanodiseerd
- Profielgewicht: 750 g/m
- Kleur: goud
- Magneet: neodymium

AZM / AZM3

- Niveau magnétique pour métalliers, serruriers, installateurs
- Sans poignées
- Fioles acryliques: résistant à la rupture
- Fiole équipée d'un verre grossissant et d'un revêtement lumineux
- Embouts amortisseurs des chocs
- 1 fiole verticale et 1 horizontale
- Matériel: aluminium
- Surface: anodisée
- Poids dus profilé: 750g/m
- Couleur: or
- Aimant: néodyme

5362342	AZM 30	30 cm	1	1	1	9 002719 040088
5362331	AZM 40	40 cm	1	1	1	9 002719 040095
5362332	AZM 50	50 cm	1	1	1	9 002719 040101
5362333	AZM 60	60 cm	1	1	1	9 002719 040118
5362334	AZM 80	80 cm	1	1	1	9 002719 040125
5362335	AZM 100	100 cm	1	1	1	9 002719 040132
5362343	AZM 120	120 cm	1	1	1	9 002719 040149
5362344	AZM 150	150 cm	1	1	1	9 002719 040156
5362345	AZM 180	180 cm	1	1	1	9 002719 040163
5362336	AZM3 150	150 cm	1	2	1	9 002719 040712
5362337	AZM3 200	200 cm	1	2	1	9 002719 040736





Magnetische waterpassen / Niveaux magnétiques

**RedM3 / Big RedM3**

- Waterpas voor bekisters, vloerders, plaatsers van ramen, stukadoors
- Rechthoekig model van geanodiseerd rood aluminium
- Horizontale libel met vergrotingslens en lichtversterkende achtergrond
- Gefreesde onderkant voor betere grip (verschuift niet snel)
- Rubbers op de uiteinden als bescherming tegen het vallen
- Profiel: 59 x 27 mm
- Nauwkeurigheid: 0,3 mm/m (omgekeerd 0,5 mm/m)
- Breukvaste focuslibellen van acrylglas
- 2 verticale en 1 horizontale libel
- Magnetisch

RedM3 / Big RedM3

- Niveau pour coffreur, carreleur, poseurs de fenêtres, plaquistes etc
- Modèle rectangulaire d'aluminium anodisé rouge
- 2 poignées matière synthétique
- Fiole horizontale équipée d'un verre grossissant et d'un revêtement lumineux
- Dessous fraisé pour une bonne adhérence
- Embouts amortisseurs des chocs
- Profil: 59 x 27 mm
- Tolérance de mesure max: 0,3 mm/m (inversé 0,5 mm/m)
- 2 fioles focus verticales et 1 horizontale acryliques
- Magnétique

Artikel Article	Kenmerken Caractéristiques	L	Libel H Fiole H	Libel V Fiole V		EAN
5362321	RedM3 60	60 cm	1	2	1	9 002719 031833
5362322	RedM3 80	80 cm	1	2	1	9 002719 031840
5362323	RedM3 100	100 cm	1	2	1	9 002719 031857
5362324	Big RedM3 120	120 cm	1	2	1	9 002719 031864
5362325	Big RedM3 150	150 cm	1	2	1	9 002719 031871
5362326	Big RedM3 180	180 cm	1	2	1	9 002719 031888
5362327	Big RedM3 200	200 cm	1	2	1	9 002719 031895



Handgereedschap - Outillages

■ Meetgereedschap Instruments de mesure

Aftekenwaterpas / Niveau de marquage



Mark-It 80

- Stevig aluminium C-profiel met verstelbare meetschuiven
- Schaal met nulpunt en schaal met maatverdeling vanuit het midden voor symmetrische metingen
- Opdruk met 1 mm maatverdeling
- Onbreekbare acrylglazen bloklibellen
- 1 verticale en 1 horizontale libel
- Profiel: 56 x 18 mm
- Gewicht: 590 gr/m

Mark-It 80

- Profilé en aluminium en C stable avec petits plaques coulissants réglables
- Graduation du point zéro et du centre pour des mesures symétriques
- Graduation imprimée par pas de 1 mm
- Fioles blocs en verre acrylique résistantes à la rupture
- 1 fiole verticale et 1 horizontale
- Profil: 56 x 18 mm
- Poids: 590 gr/m

Artikel Article	Kenmerken Caractéristiques	L		EAN
5362279	Aftekenwaterpas Mark-It 80 cm Niveau de marquage Mark-It 80 cm	80 cm	1	9 002719 034032

Waterpassen Torpedo / Niveaux trapézoïdals



Torpedo

- Gegoten aluminium met rode poedercoating
- Torpedomodel voor droogbouw, metaalconstructie, steigerbouw
- Gefreesd meetvlak met V-groef
- Sterke Neodymium magneet

Torpedo

- Niveau en aluminium anodisé rouge
- Modèle torpédo pour construction en métal, échauffadage,...
- Surface fraisée avec rainure en V
- Aimant en Néodyme forte

Artikel Article	Kenmerken Caractéristiques	L		EAN
5362040	Waterpas torpedo magnetisch MM5 Niveau torpédo magnétique MM5	25 cm	1	9 002719 006091



Torpedo 405

- Metselaarswaterpas
- Trapeziumvorm
- Gegoten aluminium met poedercoating
- 1 verticale libel
- Cilindrische libel voor een betere zichtbaarheid
- Nauwkeurigheid: 0,5 mm/m

Torpedo 405

- Niveau de maçon
- Trapézoïdale
- Aluminium avec revêtement en poudre
- 1 fiole verticale
- Fiole cylindrique pour une meilleure visibilité
- Précision: 0,5 mm/m

5131329	Torpedo 405	100 cm	1	7 314150 399758
---------	-------------	--------	---	-----------------



Waterpassen Torpedo / Niveaux trapézoïdals

**Torpedo plastiek**

- Lichtgewicht voor gereedschapssets en -koffers, voor de doe-het-zelver
- Onvervormbaar plastic in prismavorm
- Breukvaste libellen van acrylglas
- Bestand tegen water, warmte en koude
- 1 verticale, 1 horizontale en 1 libel op 45°

Torpedo plastique

- Poids léger pour trousse et coffre à outils, pour le bricoleur
- Semelle en forme de prisme en plastic indéformable
- Fioles acryliques: résistent à la rupture
- Résistant à l'eau, la chaleur et le froid
- 1 fiole horizontale, 1 verticale et 1 pour mesures à 45°

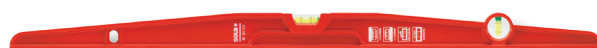

Artikel Article	Kenmerken Caractéristiques	L		EAN
5362042	Plastiek PT5 20SB (blister) Plastique PT5 20SB (blister)	20 cm	5	 9 002719 020219

**Torpedo**

- Metselaarswaterpas in trapeziumvorm
- Aluminium met poedercoating
- Elektronisch gecontroleerd op nauwkeurigheid
- 1 horizontale en 1 verticale libel
- Horizontale libel met vergrotingsglas en lichtversterkende achtergrond
- Nauwkeurigheid: 0,5 mm/m

Torpedo

- Niveau de maçon trapézoïdale
- Aluminium avec revêtement en poudre
- La précision du niveau est contrôlée électroniquement
- 1 fiole horizontale et 1 fiole verticale
- Fiole horizontale équipée d'un verre grossissant et d'un revêtement lumineux
- Précision: 0,5 mm/m

5362032	Torpedo M40	40 cm	1	 9 002719 000587
5362033	Torpedo M50	50 cm	1	 9 002719 000594
5362034	Torpedo M60	60 cm	1	 9 002719 000600
5362035	Torpedo M80	80 cm	1	 9 002719 000617



Handgereedschap - Outillages

■ Meetgereedschap Instruments de mesure

Waterpasrijen / Règles à fioles



SL2

- Waterpasrij voor stukadoor of timmerman
- Aluminium zonder handgrepen
- Breukvaste libellen van acrylglas
- Schokabsorberende eindstukken
- 1 verticale en 1 horizontale libel
- Profiel: 100 x 18 mm
- Gewicht: 870 gr/m
- Nauwkeurigheid: 0,75 mm/m

SL2

- Règle à niveau pour plâtrier ou menuisier
- En aluminium, sans poignées
- Fioles acryliques: résistant à la rupture
- Embouts amortisseurs des chocs
- 1 fiole verticale et 1 fiole horizontale
- Profil : 100 x 18 mm
- Poids: 870 gr/m
- Tolérance de mesure max: 0,75 mm/m

Artikel Article	Kenmerken Caractéristiques	L		EAN
5362116	SL2 150	150 cm	1	9 002719 001355
5362117	SL2 180	180 cm	1	9 002719 001362
5362118	SL2 200	200 cm	1	9 002719 001379
5362119	SL2 250	250 cm	1	9 002719 001393



SLG2

- Waterpasrij voor timmerman of metser
- Aluminium met 2 kunststof handgrepen
- Breukvaste libellen van acrylglas
- Schokabsorberende eindstukken
- 1 verticale en 1 horizontale libel
- Profiel: 100 x 18 mm
- Gewicht: 870 gr/m
- Nauwkeurigheid: 0,75 mm/m

SLG2

- Règle à niveau pour menuisier ou maçon
- En aluminium avec 2 poignées en plastique
- Fioles acryliques: résistant à la rupture
- Embouts amortisseurs des chocs
- 1 fiole verticale et 1 fiole horizontale
- Profil: 100 x 18 mm
- Poids: 870 gr/m
- Tolérance de mesure max: 0,75 mm/m

5362108	SLG2 200	200 cm	1	9 002719 001584
5362121	SLG2 250	250 cm	1	9 002719 001607
5362122	SLG2 300	300 cm	1	9 002719 001614

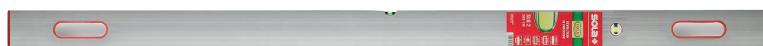

SLGI2

- Waterpasrij voor timmerman of metser
- Aluminium met 2 kunststof handgrepen
- Breukvaste libellen van acrylglas
- Schokabsorberende eindstukken
- 1 verticale & 1 horizontale libel
- Profiel: 100 x 18mm
- Gewicht: 870 gr/m
- Nauwkeurigheid: 0,75 mm/m

SLGI2

- Règle à niveau pour menuisier ou maçon
- En aluminium avec 2 poignées en plastique
- Fioles acryliques: résistant à la rupture
- Embouts amortisseurs des chocs
- 1 fiole verticale et 1 fiole horizontale
- Profil: 100 x 18 mm
- Poids: 870 gr/m
- Tolérance de mesure max: 0,75 mm/m

5362210	SLGI2 200	200 cm	1	9 002719 020264
---------	-----------	--------	---	-----------------



Waterpasrijen / Règles à fioles

**SLN1**

- Waterpasrij voor chapper
- Aluminium
- Zonder handgrepen
- Schokabsorberende eindstukken
- 1 horizontale libel

SLN1

- Règle à niveau pour carreleur
- En aluminium
- Sans poignées
- Embouts amortisseurs des chocs
- 1 fiole horizontale

Artikel Article	Kenmerken Caractéristiques	L		EAN
5362052	SLN1 200	200 cm	1	9 002719 001508
5362053	SLN1 250	250 cm	1	9 002719 001515
5362051	SLN1 150	150 cm	1	9 002719 001485

**SLXG2**

- Waterpasrij voor schrijnwerker of metser
- Aluminium profiel met 2 kunststof handgrepen
- Breukvaste libellen van acrylglas
- Schokabsorberende eindstukken
- 1 verticale en 1 horizontale libel
- Profiel: 100 x 18 mm
- Gewicht: 700 gr/m
- Nauwkeurigheid: 1 mm/m

SLXG2

- Règle à niveau pour menuisier ou maçon
- En aluminium avec 2 poignées en plastique
- Fioles acryliques: résistant à la rupture
- 1 fiole verticale et 1 fiole horizontale
- Embouts amortisseurs des chocs
- Profil: 100 x 18 mm
- Poids: 700 gr/m
- Tolérance de mesure max: 1 mm/m

5362056	SLXG2 met handgreep 200 SLXG2 avec poignée 200	200 cm	1	9 002719 008422
5362057	SLXG2 met handgreep 250 SLXG2 avec poignée 250	250 cm	1	9 002719 008439

**HPL3**

- Waterpasrij voor schrijnwerker of metser
- Extra zwaar aluminium profiel
- 6 kunststof handgrepen
- Gepatenteerde, breukvaste Focus-libellen met vergrotingslens
- 2 verticale en 1 horizontale libel
- Nauwkeurigheid (standaardpositie): 0,3 mm/m
- Profiel: 100 x 25 mm
- Gewicht: 1181 gr/m

HPL3

- Règle à niveau pour menuisier ou maçon
- Profilé en aluminium ultra résistant
- 6 poignées en plastique
- Nivelles Focus brevetée avec lentille grossissante et résistant à la rupture
- 2 fioles verticale et 1 fiole horizontale
- Tolérance de mesure (position standard): 0,3 mm/m
- Profil: 100 x 25 mm
- Poids: 1181 gr/m

5362217	HPL3 200	180 cm	1	9 002719 030720
---------	----------	--------	---	-----------------



Handgereedschap - Outillages

■ Meetgereedschap Instruments de mesure

Winkelhaken / Equerres

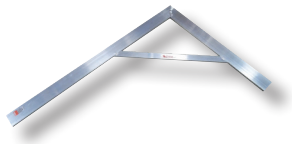

Zie andere winkelhaken voor metsers op p 1.1.7

Voir aussi les équerres de maçon sur page 1.1.7

Winkelhaak alu

- Winkelhaak zonder klinknagel
- Volledig gelast aluminium profiel
- Geleverd met plastieken uiteinden

Equerre alu

- Equerre sans rivet
- Profilé aluminium entièrement soudé
- Livrée avec extrémités plastiques

Artikel Article	Kenmerken Caractéristiques	B l	L		EAN
5414018	Winkelhaak alu 60 x 80 cm Equerre alu 60 x 80 cm	60 cm	80 cm	1	3 375554 609045
5414019	Winkelhaak alu 100 x 60 cm Equerre alu 100 x 60 cm	100 cm	60 cm	1	3 375554 609052
5414020	Winkelhaak alu 100 x 150 cm Equerre alu 100 x 150 cm	100 cm	150 cm	1	3 375554 609069

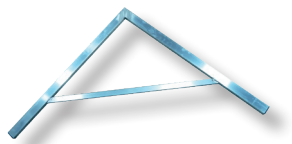

Winkelhaak alu 100x100

- Aluminium
- Afmetingen: 100 x 100 cm

Equerre alu 100x100

- En aluminium
- Dimensions: 100 x 100 cm

5073023	Winkelhaak alu 100 x 100 cm Equerre alu 100 x 100 cm	100 cm	100 cm	1	5 420008 702761
---------	---	--------	--------	---	-----------------



Winkelhaak

- Winkelhaken met extra marker over de meetschaal voor het gemakkelijk herhaald aanduiden van maten
- De schrijfhaak heeft een bewegende pen die het mogelijk maakt om de schrijfhaak op de hoek van het werkstuk te plaatsen zonder dat deze valt
- Gemakkelijk met 1 hand werken
- Nauwkeurigheid: 1 mm / 1 m

Equerre

- Equerre de charpentier avec un marqueur glissant sur l'échelle pour faciliter les mesures répétées
- Goupille d'équilibrage permettant un équerrage stable une fois l'appareil positionné sur le bord d'une pièce de bois pour l'empêcher de tomber
- Facilement de travailler avec une seule main
- Précision: 1 mm / 1 m



5131063	Winkelhaak 300 mm Equerre 300 mm		300 mm	10	7 314150 138173
5131064	Winkelhaak 400 mm Equerre 400 mm		400 mm	10	7 314150 138180

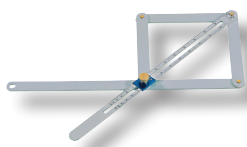

Winkelhaken / Equerres

**Variabele winkelhaak VK38**

- Aluminium
- Meetbereik: 20-170°
- Zowel voor binnen als buitenhoeken
- Gepatenteerd model

Equerre variable VK38

- En aluminium
- Portée de mesure: 20-170°
- Pour les coins intérieur et extérieurs
- Modèle breveté

Artikel Article	Kenmerken Caractéristiques	B I	L		EAN
5362069	Variabele winkelhaak VK38 Equerre variable VK38	170 mm	380 mm	6	9 002719 018407

Schrijfhaak alu SRB

- Goed leesbare slijtvaste maatverdeling
- Geïntegreerde aanslag voor verstek
- Materiaal blok: aluminium
- Materiaal been: roestvrij verenstaal
- Hoekmaat: 45°, 90° en 135°
- Kleur blok: brons
- Kleur been: zilver

Equerre alu SRB

- Graduation résistante à l'usure, facile à lire
- Butée à onglet intégrée
- Matériel poignée: aluminium
- Matériel lame: acier à ressorts inoxydable
- Equerre: 45°, 90° et 135°
- Couleur poignée: bronze
- Couleur lame: argent



5362189	Schrijfhaak alu SRB250 Equerre alu SRB250	250 mm	145 mm	6	9 002719 021018
5362186	Schrijfhaak alu SRB300 Equerre alu SRB300	300 mm	145 mm	6	9 002719 021025
5362212	Schrijfhaak alu SRB350 Equerre alu SRB350	350 mm	170 mm	6	9 002719 021032
5362190	Schrijfhaak alu SRB400 Equerre alu SRB400	400 mm	170 mm	6	9 002719 021049

Smidswinkelhaak SWA

- Bijzonder robuuste stalen haak met brede aanslag
- In hoge mate roestbestendig door verzinkt oppervlak
- Nauwkeurig bewerkte meetvlakken
- Hoekmaat: 90°
- Dikte: 5 mm

Equerre de serrurier SWA

- Equerre en acier extrêmement robuste avec butée large
- Résistance élevée grâce à la surface galvanisée
- Surfaces de mesure traitées avec précision
- Equerre: 90°
- Epaisseur: 5 mm



5362202	Smidswinkelhaak SWA250 Equerre de serrurier SWA250	250 mm	160 mm	1	9 002719 008255
5362204	Smidswinkelhaak SWA400 Equerre de serrurier SWA400	400 mm	230 mm	1	9 002719 008279

Verstelbare winkelhaak Quattro

- Materiaal blok: zilver aluminium
- Materiaal been: roestvrij verenstaal
- Hoekmaat: 45°, 90° en 135°

Equerre variable Quattro

- Matériel poignée: aluminium argent
- Matériel lame: acier à ressorts inoxydable
- Equerre: 45°, 90° et 135°

5362185	Verstelbare winkelhaak Quattro Equerre variable Quattro	250 mm	170 mm	6	9 002719 020349
---------	--	--------	--------	---	-----------------





Handgereedschap - Outillages

■ Meetgereedschap Instruments de mesure

Zweihaken / Fausses équerres



Zweihaak

- Voor het overbrengen van een gemeten hoek op een werkstuk voor zagen of machinebewerking
- Typische toepassing voor een zweihaak is een draaiende trap, die meerdere hoeken heeft, anders dan 45° en 90°
- Het blad kan worden vastgezet met een vleugelmoer, die tevens als ophanggat gebruikt kan worden

Fausses équerres

- Pour tout réglage d'angle pour usiner ou couper une pièce
- Erou à ailettes au bas du manche, en acier avec filetage pour éviter l'usure
- Lame en acier inox avec manche aluminium

Artikel Article	Kenmerken Caractéristiques	L		EAN
5131061	Zweihaak 250 mm Fausse équerre 250 mm	250 mm	10	 7 314150 138203





Zweihaak VSTG

- Variabel instelbare hoek met vleugelmoer om deze vast te zetten
- Maatverdeling voor het aflezen en overnemen van de ingestelde hoek
- Materiaal blok: aluminium
- Materiaal been: roestvrij verenstaal
- Hoekmaat: 45°, 60°, 90° en 120°
- Schaal: graden, 2-delig gegraveerd
- Kleur blok: brons

Fausses équerres VSTG

- Equerre pouvant être fixée et à réglage variable
- Echelle pur lire et transférer les angles réglés
- Matériel poignée: aluminium
- Matériel lame: acier à ressorts inoxydable
- Equerre: 45°, 60°, 90° et 120°
- Graduation: degré, 2 parties, gravée
- Couleur poignée: bronze

5362193	Zweihaak VSTG250 Fausse équerre VSTG250	250 mm	6	 9 002719 021148
5362247	Zweihaak VSTG250 Fausse équerre VSTG250	300 mm	6	 9 002719 021155

5

Handgereedschap Outillages



Beitels, hamers & breekmateriaal
Marteaux, burins & pinces à décoffrer

Zagen, knippen & snijden
Scier & couper

Sleutels, tangen & schroevendraaiers
Clés, tenailles & tournevis

Meetgereedschap
Instruments de mesure

Markeergereedschap
Instruments de marquage

Lyra	5.5.2
Potloden / Crayons	5.5.3
Puntenslijpers / Taille-crayons	5.5.5
Sprays	5.5.6
Stiften Mark & Sign / Marqueurs Mark & Sign	5.5.7
Vetkrijt / Craies de cire	5.5.8
Slaglijnmolens / Cordeaux traçeurs & accessoires	5.5.9



Handgereedschap - Outillages

■ Markeergereedschap Instruments de marquage

Lyra



Lyra Dry

- Verbeterd glijdend mechanisme, ideaal voor het gebruik met één hand
- Markeren van alle oppervlakken (hout, metaal, pastiek, glas, ceramiek, ...)
- Geïntegreerde slijper
- Geïntegreerde clip in de dop
- Potlood in grafiet 2B, Ø 2,8 mm
- Gemakkelijk te kuisen op gladde oppervlakken
- Bijvulbaar (vullingen apart verkocht)

Lyra Dry

- Mécanisme coulissant amélioré, idéal pour une utilisation avec une seule main,
- Marquer tous les surfaces (bois, métal, plastique, verre et céramique, ...)
- Taille-crayon disponible dans le capuchon de protection
- Clip disponible dans le capuchon de protection
- Crayon en graphite 2B, Ø 2,8 mm
- Amovible facilement sur les surfaces lisses
- Rechargeable (recharges vendues séparément)

Artikel Article	Kenmerken Caractéristiques		EAN
5147036	Dry construction marker (10 st) Dry marqueur construction (10 pc)	1	4 084900 406632
5147096	Dry Profi construction marker (10 st) Dry Profi marqueur construction (10 pc)	1	4 084900 408933
5147035	Dry display 20 markers, 10 vullingen Dry display 20 marqueurs et 10 étuis de mines	1	4 084900 406656
5147097	Dry Profi display 20 markers, 12 vullingen Dry Profi display 20 marqueurs et 12 étuis de mines	1	4 084900 409039
5147037	Dry vullingen rood geel zwart (10 etuis) Dry mines jaune-rouge-noir (10 étuis)	1	4 084900 406809
5147038	Dry vullingen zwart (10 etuis) Dry mines noir (10 étuis)	1	4 084900 406830
5147039	Lyra Dry vullingen groen wit blauw (10 etuis) Lyra Dry mines vertes blanches blues (10 étuis)	1	4 084900 406878





Lyra

**Lyra Dry Profi LED**

- Hoogwaardige marker met automatische stift doorvoer in een roestvrij stalen buisje
- Stevige houder met krachtige clip
- Ingebouwde slijper met geleideschacht
- Stiften eenvoudig te wisselen via de voorzijde of achterzijde van het markeerpotlood
- Met LED-lampje
- Met speciale grafietstift voor alle oppervlakken
- Markering eenvoudig te verwijderen van gladde materialen met een vochtige doek
- Veelzijdig te gebruiken

Lyra Dry Profi LED

- Marqueur haute qualité avec poussoir de mine automatique dans un tube en acier inoxydable haute résistance
- Capuchon résistant avec clip amélioré
- Taille-mine intégré, doté d'un puits de guidage
- Mines à recharger facilement à l'avant ou l'arrière du portemine
- Avec LED
- Avec une mine graphite spéciale toutes surfaces
- Ecriture facile à nettoyer des surfaces lisses avec un chiffon humide
- Multi-utilisations

Artikel Article	Kenmerken Caractéristiques		EAN
5147098	Dry Profi LED construction marker (6 st) Dry Profi LED construction marker (6 pc)	1	 4 084900 409015

**Lyra Ink**

- Preciezer werk dankzij een punt van 35 mm
- Puntviltstift geprofileerd voor boorgaten en moeilijk bereikbare plaatsen
- Schrijft en markeert op alle oppervlakken (hout, metaal, plastic, glas en ceramiek, ...)
- Permanente inkt
- Geïntegreerde clip in de dop
- Ergonomische driehoekige viltstift

Lyra Ink

- Travailler plus précise grâce au point de 35 mm
- Marqueur de pointe profilé pour trous de forage et endroits inaccessibles
- Ecrire et marquer sur tous les surfaces (bois, métal, plastique, verre et céramique, ...)
- Encre inamovible
- Clip disponible dans le capuchon de protection
- Marqueur triangulaire ergonomique

5147087	Ink blauw (10 st) Ink bleu (10 pc)	1	 4 084900 406908
5147086	Ink rood (10 st) Ink rouge (10 pc)	1	 4 084900 406717
5147088	Ink zwart (10 st) Ink noir (10 pc)	1	 4 084900 406748
5147089	Ink display (15 zwart en 5 rood) Ink display (15 noir et 5 rouge)	1	 4 084900 406762



Handgereedschap - Outillages

■ Markeergereedschap Instruments de marquage

Potloden / Crayons







Schrijnwerker 333

- Schrijnwerkerspotlood, meest geschikt voor het schrijven op hout
- Rood, ovaal
- Hoge breekweerstand
- Lengte: 18 cm, 24 cm of 30 cm

Menuisier 333

- Crayon de charpentier, le plus adapté au marquage sur bois
- Rouge, oval
- Très résistant au bris
- Longueur: 18 cm, 24 cm ou 30 cm

Artikel Article	Kenmerken Caractéristiques		EAN
5147001	Schrijnwerker 333 18 cm Crayon de menuisier 333 18 cm	100	 4 084900 210079
5147002	Schrijnwerker 333 24 cm Crayon de menuisier 333 24 cm	100	 4 084900 210086
5147003	Schrijnwerker 333 30 cm Crayon de menuisier 333 30 cm	100	 4 084900 210093





Steenkapper 331

- Steenkapperspotlood, meest geschikt voor het schrijven op steen en beton
- Groen, ovaal
- Hoge breekweerstand
- Lengte: 24 cm of 30 cm

Tailleur de pierre 331

- Crayon de tailleur de pierre, le plus adapté au marquage sur pierre et béton
- Vert, oval
- Très résistant au bris
- Longueur: 24 cm ou 30 cm

5147004	Steenkapper 331 24 cm Crayon tailleur de pierre 331 24 cm	100	 4 084900 210222
5147005	Steenkapper 331 30 cm Crayon tailleur de pierre 331 30 cm	100	 4 084900 210116



Cellugraph

- Universeel potlood
- Geschikt voor het schrijven op gladde ondergronden vb glas, keramiek, tegels
- Makkelijk verwijderbaar
- Kleur: rood
- Vorm: driehoekig
- Ø potlood: 12 mm

Cellugraph

- Crayon universel
- Adapté au marquage sur des surfaces lisses, comme le verre, la céramique, le carrelage, etc.
- Facilement effaçable
- Couleur: rouge
- Forme : triangulaire
- Ø crayon: 12 mm

5147006	Cellugraph 24 cm	50	 4 084900 240021
---------	------------------	----	---



Potloden / Crayons









Rood/blauw potlood

- Gebruikt voor het aanduiden van warm en koud waterleidingen
- Kan langs beide kanten gebruikt worden
- Vorm: ovaal
- Ø 6,25 mm

Crayon rouge/bleu

- Utilisé pour la reconnaissance de conduites d'eau chaude et froide
- Peut être utilisé sur les deux côtés
- Forme: ovale
- Ø 6,25 mm

Artikel Article	Kenmerken Caractéristiques		EAN
5147023	Potlood rood/blauw 18 cm Crayon rouge/bleu 18 cm	72	 4 084900 271339
5147093	Potlood rood/blauw 18 cm (100 st) Crayon rouge/bleu 18 cm (100 pc)	1	
5067001	Potlood A-PRO schrijnwerker 25 cm Crayon A-PRO charpentier 25 cm	100	 5 420008 719981
5067002	Potlood A-PRO metser 25 cm Crayon A-PRO maçonner 25 cm	100	 5 420008 719998
5067003	Potlood A-Pro grafiet 25 cm Crayon A-PRO graphite 25 cm	100	 5 420008 720000
5147082	Potlood LYRA saniline Crayon saniline LYRA	100	 4 084900 210482



Puntenslijpers / Taille-crayons

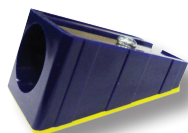

Puntenslijper

- Geschikt voor alle Lyra potloden, behalve cellugraph

Taille-crayon

- Pour tous les crayons Lyra, sauf cellugraph

Artikel Article	Kenmerken Caractéristiques		EAN
5147044	Puntenslijper doosje (25 st) Taille-crayon (25 pc)	1	 4 084900 820599



Handgereedschap - Outillages

■ Markeergereedschap Instruments de marquage

Sprays









Spray

- Markeerspray op waterbasis
- Kan op z'n kop gebruikt worden, ideaal voor weg- of vloermarkeringen
- Volledig dekkend en resistent tegen extreme belichting
- Inhoud: 500 ml

Spray

- Spray aérosol de marquage, à base d'eau
- Peut être utilisé à l'envers, idéal pour les marquages routiers et sur le plancher
- Pouvoir couvrant et résistance à la lumière extrême
- Contenu: 500 ml

Artikel Article	Kenmerken Caractéristiques		EAN
5147017	Spray blauw / bleu	12	 4 084900 540138
5147027	Spray fluo geel / jaune fluo	12	 4 084900 540169
5147028	Spray fluo oranje / orange fluo	12	 4 084900 540176
5147029	Spray fluo rood / rouge fluo	12	 4 084900 540114
5147045	Spray wit / blanc	12	 4 084900 540107
5147070	Spray groen / vert	12	 4 084900 540145



Spray A-pro

- Gepatenteerde veiligheidsdop zorgt voor betere afsluiting en bewaring

Spray A-pro

- La tête de pulvérisation brevetée facilite une meilleure fermeture et conservation

5067008	Spray A-PRO geel / jaune	12	 5 420008 720079
5067009	Spray A-PRO oranje / orange	12	 5 420008 720093
5067010	Spray A-PRO rood / rouge	12	 5 420008 720116
2028100	Zink spray 400 ml	12	 5 420008 720062



Stiften Mark & Sign / Marqueurs Mark & Sign



Stift Mark & Sign

- Ideaal voor het schrijven op metaal, hout, steen, beton, enz



Rechte punt / Pointe biseautée
type 111 / type 113

Marqueurs Mark & Sign

- Pour l'écriture sur le métal, bois, pierre, béton, etc



Ronde punt / Pointe ogive
type 112

Artikel Article	Kenmerken Caractéristiques		EAN
5147020	111 - Rechte punt - blauw (10 st) 111 - Pointe biseautée - bleu (10 pc)	1	4 084900 650578
5147019	111 - Rechte punt - rood (10 st) 111 - Pointe biseautée - rouge (10 pc)	1	4 084900 650585
5147034	111 - Rechte punt - zwart (10 st) 111 - Pointe biseautée - noir (10 pc)	1	4 084900 650561
5147024	112 - Ronde punt - blauw (10 st) 112 - Pointe ogive - bleu (10 pc)	1	4 084900 650615
5147021	112 - Ronde punt - rood (10 st) 112 - Pointe ogive - rouge (10 pc)	1	4 084900 650622
5147026	112 - Ronde punt - zwart (10 st) 112 - Pointe ogive - noir (10 pc)	1	4 084900 650608
5147051	112 - Ronde punt - groen (10 st) 112 - Pointe ogive - vert (10 pc)	1	4 084900 650639
5147057	113 - rechte punt - zwart (10 st) 113 - pointe biseautée - bleu (10 pc)	1	4 084900 650646
5147065	Marker vloeibaar krijt (10 st) Marqueur craie liquide blanc (10 pc)	1	4 084900 407059



Handgereedschap - Outillages

■ Markeergereedschap Instruments de marquage

Stiften Mark & Sign / Marqueurs Mark & Sign



Industriemarker

- Ideaal voor het schrijven op leer en niet-absorbantes oppervlakken
- Watergedragen inkt - niet uitwisbaar
- Met ronde punt 2-3 mm

Marqueurs

- Marqueur pour écrire sur cuir, les surfaces non-absorbantes
- Encre à base deau - non effaçable
- Avec pointe ronde de 2 à 3 mm

Artikel Article	Kenmerken Caractéristiques		EAN
5147063	Industriemarker lak blauw (10 st) Marqueur peinture laquée bleu (10 pc)	1	4 084900 406380
5147059	Industriemarker lak geel (10 st) Marqueur peinture laquée jaune (10 pc)	1	4 084900 651667
5147061	Industriemarker lak groen (10 st) Marqueur peinture laquée vert (10 pc)	1	4 084900 406991
5147060	Industriemarker lak oranje (10 st) Marqueur peinture laquée orange (10 pc)	1	4 084900 407028
5147062	Industriemarker lak rood (10 st) Marqueur peinture laquée rouge (10 pc)	1	4 084900 406359
5147058	Industriemarker lak wit (10 st) Marqueur peinture laquée blanc (10 pc)	1	4 084900 651735
5147064	Industriemarker lak zwart (10 st) Marqueur peinture laquée noir (10 pc)	1	4 084900 651742

Vetkrijt / Craie de cire



Vetkrijt

- Voor professioneel en industrieel gebruik
- Schrijven op metaal, tegels, steen en beton
- Papieren omhulsel zodat vingers niet vuil worden
- Grote weerstand tegen breuk
- Zeskantig, Ø 12 mm
- Lengte: 95 mm

Craie de cire

- Pour utilisation professionnelle et industrielle
- Pour l'écriture sur le métal, tuiles, la pierre et béton
- Papier pour éviter de se salir les doigts
- Grande résistance au bris
- Hexagonale, Ø 12 mm
- Longueur: 95 mm

Artikel Article	Kenmerken Caractéristiques		EAN
5147011	Vetkrijt 798 geel (12 st) Craie de cire 798 jaune (12 pc)	6	4 084900 550878
5147010	Vetkrijt 798 blauw (12 st) Craie de cire 798 bleu (12 pc)	6	4 084900 550861
5147012	Vetkrijt 798 groen (12 st) Craie de cire 798 vert (12 pc)	6	4 084900 550885
5147013	Vetkrijt 798 rood (12 st) Craie de cire 798 rouge (12 pc)	6	4 084900 550892
5147014	Vetkrijt 798 wit (12 st) Craie de cire 798 blanc (12 pc)	6	4 084900 550915
5147015	Vetkrijt 798 zwart (12 st) Craie de cire 798 noir (12 pc)	6	4 084900 550908



Vetkrijthouder / Porte-craie de cire

LYRA



Vetkrijthouder

- Achtkantige kunststof houder voor vetkrijt 798
- Met ronde metalen klem
- Diameter: 11-12 mm

Porte craie

- Corps plastique résistant aux chocs pour craie de cire 798
- Avec pince métallique ronde
- Diamètre: 11-12 mm

Artikel Article	Kenmerken Caractéristiques		EAN
5147016	Vetkrijthouder (10 st) Porte-craie de cire (10 pc)	1	4 084900 630037

Slaglijnmolens & toebehoren / Cordeaux traçeur & accessoires



Artikel Article	Kenmerken Caractéristiques		EAN
5123158	Slaglijnmolen dubbel / Cordeau traçeur double	6	9 002648 178913



Slaglijnmolen

- Kalklijn met een combinatie van 30 m oranje nylon en katoenen lijn
- Breekspanning 16 kg, katoen houdt de kalk uitstekend vast
- Drie keer zo snelle terugspoel snelheid
- Klemhaak, met een geïntegreerde riemclip
- Behoudt 50 gr kalk, voor een lange levensduur tussen de hervullingen
- Het einde is gevormd zodat de lijn ondersteund wordt en dan gebruikt kan worden als schietlood

Cordeau traçeur

- Cordeau traceur avec une corde en nylon et coton de 30m
- Effort du frein 16kg et haute rétention de la craie dans le coton
- Enrouleur 3 vitesses
- Crochet de serrage, avec clip ceinture intégré
- L'alignement pris, la forme pointue du cordeau permet de l'utiliser comme fil de plomb
- Corps rechargeable léger et solide en magnésium, peut contenir 50 gr de craie

Artikel Article	Kenmerken Caractéristiques		EAN
5131056	Slaglijnmolen 30 m / Cordeau traçeur 30 m	5	7 314150 127122

SOLA



Slaglijnmolen magnesium CLP

- Slaglijnmolen van magnesium spuitgietwerk met rode poedercoating: uiterst licht en nagenoeg onbreekbaar
- Zwengel met versnelling 5:1
- Vrijloopfunctie voor het afrollen
- Stalen oog aan de uitgang van het koord
- Hoge treksterkte: 234N (+/- 3%) conform ISO 2062
- Geïntegreerde opbergplek voor de eindhaak
- RVS riemclip

Cordeaux traçeur magnesium CLP

- Cordeau traçeur en magnésium coulé sous pressio, revêtu de poudre rouge: extrêmement léger et résistant
- Maivelle avec rapport de réduction 5:1
- Enrouleur automatique
- Ouillet en acier à la sortie du cordon
- Résistance à la traction élevée: 234N (+/- 3%) selon ISO 2062
- Rangement intégré des crochets
- Clip ceinture en inox

Artikel Article	Kenmerken Caractéristiques		EAN
5362059	Slaglijnmolen magnesium CLP 30 m Cordeau traçeur magnesium CLP 30 m	6	9 002719 023036



Handgereedschap - Outillages

■ Markeergereedschap Instruments de marquage

Slaglijnmolens & toebehoren / Cordeaux traçeur & accessoires



Slaglijnmolen magnesium CLM

- Vrijlooppuntfunctie voor het afrollen dmv het indrukken van de as van de zwengel
- Polyester koord, drievoudig gevlochten
- Lengte: 30 m

Cordeaux traçeur magnesium CLM

- Derouleur automatique en appuyant sur l'axe de la manivelle
- Cordon en polyester, à triple torsion
- Longueur: 30m

Artikel Article	Kenmerken Caractéristiques		EAN
5362214	Slaglijnmolen magnesium CLM 30 m Cordeau traçeur magnesium CLM 30 m	6	9 002719 022992



Slaglijnmolen magnesium CLK

- Slaglijnmolen van hoogwaardig kunststof
- Polyester koord, drievoudig gevlochten
- Lengte: 30 m

Cordeaux traçeur magnesium CLK

- Cordeau traçeur en matière plastique de qualité supérieure
- Cordon en polyester, à triple torsion
- Longueur: 30m

5362213	Slaglijnmolen magnesium CLK 30 m Cordeau traçeur magnesium CLK 30 m	6	9 002719 023692
5362277	Slaglijnmolen set CLK30 + poeder rood Cordeau traceur set CLK30 + poudre rouge	1	9 002719 023715
5362278	Slaglijnmolen set CLK30 + poeder blauw Cordeau traceur set CLK30 + poudre blue	1	9 002719 023722



Slaglijnmolen magnesium CLG

- Slaglijnmolen van hoogwaardig kunststof
- Koord met zeer hoge treksterkte
- Stalen oog aan de uitgang van het koord
- Hoge treksterkte:
600N (+/- 3%) conform ISO 2062
- Polyester multifilament koord

Cordeaux traçeur magnesium CLG

- Cordeau traçeur en matière plastique de qualité supérieure
- Résistance très élevée à la rupture
- Ouillet en acier à la sortie du cordon
- Résistance à la traction élevée:
600N (+/- 3%) selon ISO 2062
- Cordon en polyester multifilament

5362311	Slaglijnmolen CLG 30 m Cordeau traçeur CLG 30 m	1	9 002719 037224
5362312	Slaglijnmolen set CLG30 + poeder rood Cordeau traceur set CLG30 + poudre rouge	1	9 002719 037248
5362313	Slaglijnmolen set CLG30 + poeder blauw Cordeau traceur set CLG30 + poudre blue	1	9 002719 037484





Slaglijnmolens & toebehoren / Cordeaux traçeur & accessoires



Slaglijnpoeider

- Goede hechtingseigenschappen
- Fijne maling voor grote kleurafgifte
- Bestand tegen regen en wind

Poudre de traçage

- Bonne adhésion
- Moulure fine pour une application de couleur importante
- Résistante au vent et à la pluie

Artikel Article	Kenmerken Caractéristiques		EAN
5362306	Blauw / Bleu - 230 gr	6	9 002719 037422
5362310	Rood / Rouge - 230 gr	1	9 002719 037460
5362317	Blauw / Bleu - 1400 gr	1	9 002719 037446
5362316	Rood / Rouge - 1400 gr	1	9 002719 037408



Slaglijnmolenkit

- Kalklijn met een combinatie van 30 m oranje nylon en katoenen lijn
- Inclusief blauw slaglijnpoeider (227 gr)
- Breekspanning 16 kg, katoen houdt de kalk uitstekend vast
- Drie keer zo snelle terugspoel snelheid
- Klemhaak, met een geïntegreerde riemclip
- Behoudt 50 gr kalk, voor een lange levensduur tussen de hervullingen
- Het einde is gevormd zodat de lijn ondersteund wordt en dan gebruikt kan worden als schietlood

Cordeau traçeur kit

- Cordeau traçeur avec une corde en nylon et coton de 30 m
- Poudre de traçage bleu inclusif (227 gr)
- Effort du frein 16 kg et haute rétention de la craie dans le coton
- Enrouleur 3 vitesses
- Embout griffe et crochet ainsi qu'une ceinture clipsable
- L'alignement pris, la forme pointue du cordeau permet de l'utiliser également comme fil de plomb ce qui permet d'avoir deux outils en un
- Corps rechargeable léger et solide en magnésium, peut contenir 50 gr de craie

Artikel Article	Kenmerken Caractéristiques		EAN
5131057	Slaglijnmolenkit 30 m Cordeau traçeur kit 30 m	4	7 314150 188574

Slaglijnpoeider

- Speciaal poeder: voor goede aanhechting en zichtbaarheid
- Bestand tegen water
- Blauw: voor algemeen werk, zowel binnen als buiten
- Rood: voor metselwerk, buiten. Niet te verwijderen

Poudre de traçage

- Poudre spécialement sélectionnée pour ses qualités d'adhérence et de bonne visibilité
- Résistant à l'eau
- Bleu: pour travaux généraux à la fois d'intérieur et d'extérieur
- Rouge: pour travaux de maçonnerie à l'extérieur, ineffaçable



5131058	Blauw / Bleu - 227 gr	6	7 314150 128686
5131059	Rood / Rouge - 227 gr	6	7 314150 128709

Polet®

polet.be



Reeds 150 jaar dé Belgische fabrikant van handgesmeed gereedschap voor tuin, bouw en infrastructuur

Déjà 150 ans le fabricant belge d'outils forgés à la main pour jardin, de construction et d'infrastructures